



AFKOR®

“ **UW INSPIRATIE
ONS VAK**

Afkor, gespecialiseerd in
de inrichting van sanitaire
ruimtes en kleedkamers.

”



Productcatalogus 2024





AFKOR®

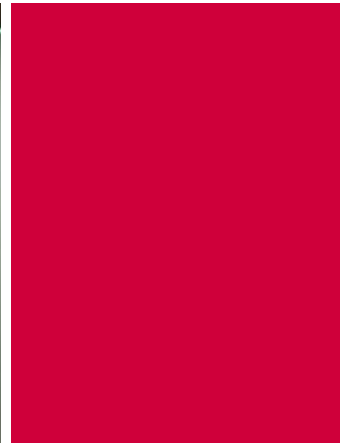

— “ —

Wij verwerken massieve kunststofplaten tot sanitaire wanden, omkleedcabines, vestiairekasten, banken en klerhakenlijsten, wastafels en wandbekleding. Dit maakt van uw sanitaire ruimte of kleedkamer een mooi uniform geheel. Al onze realisaties zijn maatwerk met eigen systemen van een uiterst duurzame kwaliteit.

— ” —



“ INHOUDSTAFEL PER CATEGORIE

Waarom Afkor?

- Kwaliteit en betrouwbaarheid	4
- Dynamiek en efficiëntie	4
- Creatie en innovatie	5

Producten

1. Sanitaire wanden	8
1.1 Standaard	9
1.2 Hangend	18
1.3 Robuust	23
1.4 Nisdeuren	26
1.5 Kleutercabines	29
1.6 Smartline	32
1.7 Kemmlit	37
1.8 Urinoirschotten	39
Overzicht sanitaire wanden	43
Courante opstellingen	44
Deurbeslag/pootjes/accessoires	45
2. Omkleedcabines/groepscabines	48
3. Vestiairekasten	52
3.1 Standaard	54
3.2 Smartline	56
3.3 Oplaadkasten	58
3.4 Vestiaire- oplaadkasten	60
3.5 Lockerkasten	61
3.6 Sluitsystemen	62
3.7 Sleutelbandjes	65
4. Kleedruimtes	66
4.1 Kleerhakenlijsten	68
4.2 Zitbanken	70
4.3 Combi	71
4.4 Wandzitbank met opbergkasten	73
5. Wastafels	74
5.1 Lavabotabletten	76
5.2 Wastafelmeubel	78
5.3 Kleuter wastafelmeubel	81
5.4 Verzorgingsmeubel	83
6. Sani-wandbekleding	84
7. Plaatmateriaal	87
7.1 Standaard HPL	88
7.2 Gepersonaliseerde HPL	89
Marksegmenten	90
Service +	98

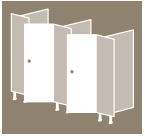

AFKOR®

“ WAAROM AFKOR?”

Kwaliteit en betrouwbaarheid

Een voortdurend streven naar producten en onderdelen van topkwaliteit, de keuze van leveranciers en de zorgvuldige kwaliteitscontrole van het productieproces hebben van AFKOR een gewaardeerd merk gemaakt.

Kwaliteit is één van de belangrijkste kenmerken van Afkor. Dit wordt dagelijks weerspiegeld in onze producten dankzij onze jarenlange knowhow in combinatie met een volledig eigen productie. Door zelf te produceren kunnen wij de nadruk leggen op precisie en afwerking, wat de kwaliteit van het eindproduct ten goede komt.

Onze hightech productie-eenheid, ervaren vakmensen en de eigen plaatsings- en servicedienst, zijn uw garantie op kwaliteit en betrouwbaarheid.

Dynamiek en efficiëntie

Om onze kwalitatieve producten goed op de markt te brengen, steunt Afkor op een ruim team van medewerkers met een goede vakkennis en een ruime ervaring. Van bij de offerteaanvraag tot het opmeten en plaatsen staan wij voor u klaar.

Samen met onze klanten zoeken wij naar de best mogelijke oplossing voor het realiseren van het project. Wij bieden maatwerk aan uit een zeer ruim aanbod van eigen productsystemen en totaalconcepten. Hierbij verstrekken wij het nodige advies aan architecten en klanten bij het kiezen van het passend concept.

Afkor is actief in België en zijn buurlanden. Onze hightech productie-eenheid, ervaren vakmensen en de eigen plaatsings- en servicedienst zijn uw garantie op kwaliteit en flexibiliteit.

Creatie en innovatie

Innovatie betekent voor ons : het bestaande voortdurend verbeteren en nieuwe zaken creëren. Afkor investeert sterk in onderzoek en ontwikkeling om steeds de beste sanitaire wanden, omkleedcabines en vestiairekasten op de markt aan te bieden.

De sterk presterende deur- en kastsystemen worden ontwikkeld met het oog op het verbeteren van design, comfort en veiligheid van sanitaire ruimtes. Met permanente vorming zorgen wij ervoor dat de vakbekwaamheid en knowhow van onze medewerkers up-to-date blijven.

Door onze kennis en ervaring te bundelen ontstaan nieuwe trends en toepassingen. Een recent en succesvolle Afkor-innovatie is het integreren van het soft close systeem in onze cabineconcepten.



Soft Close (13.sci) oloopscharnier met geïntegreerd dempingsmechanisme



Gedaan met het storend geluid van dichtslaande deuren

Soft close:

Dit innovatief dempingsmechanisme van Afkor, zorgt ervoor dat bij het automatisch sluiten de deur in de laatste fase afremt waardoor de deur zacht dichtgaat.

Dankzij deze unieke soft close functie biedt dit concept een optimaal en betaalbaar comfort. Gedaan met het storend geluid van dichtslaande deuren. Bij het zelf dichttrekken van de deur voelt men geen enkele weerstand. De zelfsluitende deuren hebben een openingsbereik van 180°, zodat overduwen of forceren onmogelijk is.

Deze soft close functie is voorzien bij het standaard concept met inlegdeuren Afkor Type 13.sci, vingerveilig concept Afkor Type 13.scs 'soft close secure' alsook bij het design concept Smartline.

Patented technology

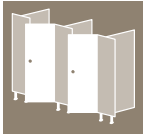

AFKOR®



Sanitaire wanden

Toilet- en douchewanden,
urinoirschotten

“ PRODUCTEN PER CATEGORIE

Sanitaire wanden
Omkleedcabines
Vestiairekasten
Kleedruimtes
Wastafels



Kleedruimtes

Kleerhakenlijsten,
zitbanken, combi



Omkleedcabines

Individuele omkleedcabines,
groeps cabines



Vestiairekasten

Vestiairekasten, Oplaadkasten,
sluitsystemen



Wastafels

Lavabotabletten, wastafelmeubels,
verzorgingsmeubels

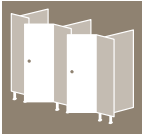

AFKOR®

SANITAIRE WANDEN



1. SANITAIRE WANDEN

1.1. Standaard



Afkor heeft een breed assortiment van sanitaire wanden in HPL voor toiletten en douches. De standaard wanden zijn verkrijgbaar met opleg of inlegdeuren. Alle deuren zijn zelfsluitend en hebben een openingsbereik van 180°. De cabines met inlegdeuren worden standaard voorzien van een soft close functie, wat bijdraagt tot een maximaal comfort.

- Type 13.o: opleg
- Type 13.sci: soft close inleg
- Type 13.sci-inox: soft close inleg - inox
- Type 13.scs: soft close secure 'vingerveilig'



1. SANITAIRE WANDEN

1.1 Standaard ▶ Type 13.o 'opleg'



Onze cabines Afkor type 13.o met oplegdeuren is een basismodel voor toiletten en douches die praktisch overal kunnen worden ingezet. Door het ontbreken van gefreesde aanslag worden de cabines met oplegdeuren aangeraden in niet verwarmde ruimtes of meer vochtige lokalen.

Dit type 13.o cabine is een zeer eenvoudig en betrouwbaar basisconcept. De deuren worden automatisch gesloten door middel van 3 nylon oloopscharnieren met een openingsbereik van 180°. De standaardcabines zijn 2 meter hoog inclusief pootjes. Andere hoogtes zijn tevens mogelijk en dit in verschillende varianten.

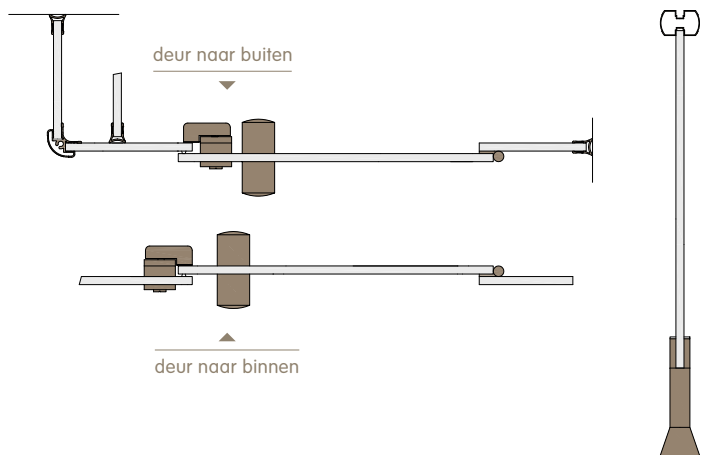

1. SANITAIRE WANDEN

1.1 Standaard ▶ Type 13.sci 'soft close inleg'



“

- Standaardconcept met inlegdeuren
- Zelfsluitende nylon oloopscharnieren
- Wanden en deuren in HPL 13 mm
- Deurknop en slot met vrij/bezet indicatie
- Pootjes in nylon of aluminium



De cabine Afkor type 13.sci is een standaardconcept voor toiletten en douches met inlegdeuren voorzien van een soft close functie. De deuren liggen in hetzelfde vlak als de voorwand en hebben drie zelfsluitende nylon scharnieren waarvan twee scharnieren voorzien zijn van een uniek geïntegreerd dempingsmechanisme.

Dit innovatief dempingsmechanisme zorgt ervoor dat bij het sluiten de deur in de laatste fase afremt waardoor de deur zacht dichtgaat wat het comfort ten goede komt. Bij het zelf dichttrekken van de deur voelt men geen weerstand. De zelfsluitende deuren hebben een openingsbereik van 180°, zodat overduwen of forceren onmogelijk is. Dit basisconcept biedt dankzij deze unieke soft close functie een optimaal en betaalbaar comfort.

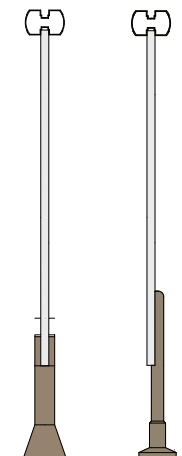
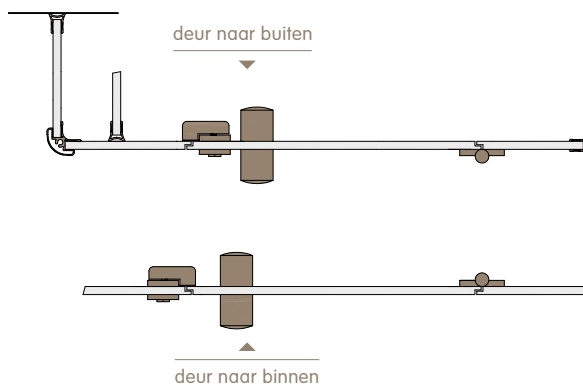

1. SANITAIRE WANDEN

1.1 Standaard ▶ Type 13.sci-inox 'soft close inleg'

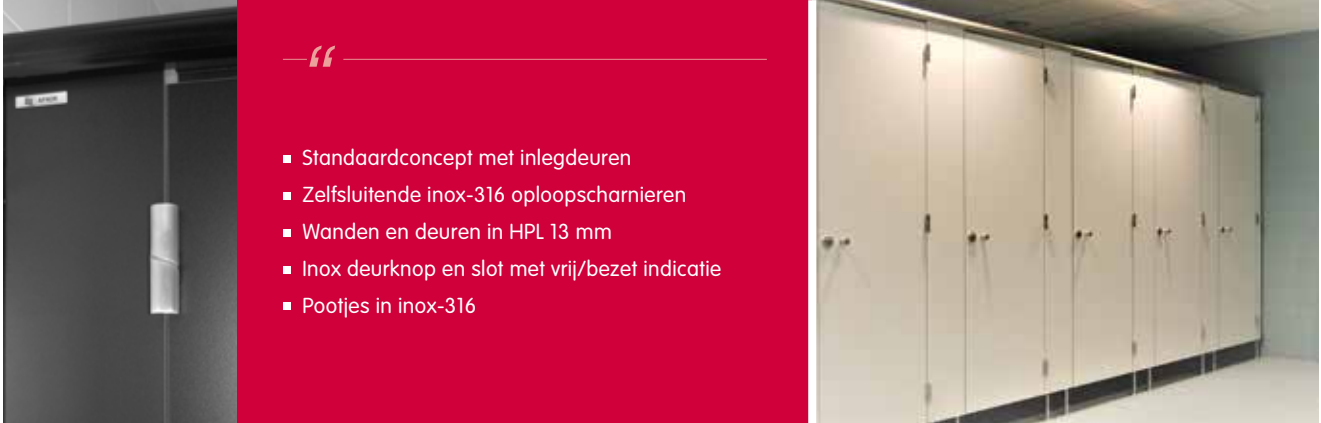

De cabine Afkor type 13.sci-inox is een standaardconcept voor toiletten en douches met inlegdeuren voorzien van een soft close functie. Bij naar buitendraaiende deuren worden de inox zelfsluitende oplooscharnieren aan de binnenzijde bevestigd waardoor van buitenaf geen bevestigingsplaatjes of schroeven zichtbaar zijn. De deuren liggen in hetzelfde vlak als de voorwand. Het innovatief dempingsmechanisme zorgt ervoor dat bij het sluiten de deur in de laatste fase afremt waardoor de deur zacht dichtgaat wat het comfort ten goede komt. Bij het zelf dichttrekken van de deur voelt men geen weerstand. De zelfsluitende deuren hebben een openingsbereik van 180°, zodat overduwen of forceren onmogelijk is.

Alle aluminium profielen hebben een geborsteld naturel geanodiseerde afwerking of worden gemoffeld met een polyester poederlak in één van de 5 voorraad kleuren. Optie : inox look

Het Afkor inox concept biedt dankzij de mooi ingewerkte inox scharnieren incl. soft close functie een perfect esthetische oplossing met een maximaal comfort.

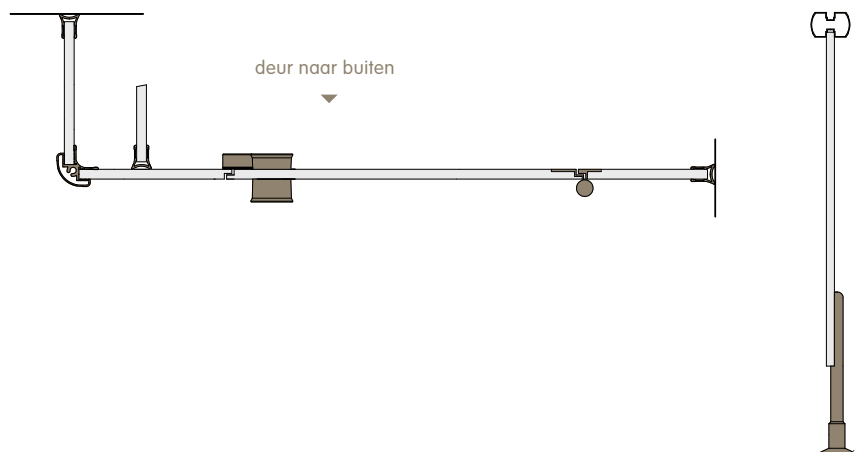

1. SANITAIRE WANDEN

1.1 Standaard ▶ Type 13.scs 'soft close secure'



“

- Vingerveilig concept met inlegdeuren
- Zelfsluitend vingerveilig aluminium deurscharnier
- Wanden en deuren in HPL 13 mm
- Deurknop en slot met vrij/bezet indicatie
- Pootjes in nylon, aluminium of inox



De cabine Afkor type 13.scs 'soft close secure' is een innovatief concept bestaande uit een vingerveilig zelfsluitend deurscharnier over de volle hoogte van de deur, voorzien van een uniek geïntegreerd dempingsmechanisme. Bij het sluiten wordt de deur in de laatste fase afgeremd waardoor de deur zacht dichtgaat wat de veiligheid en het comfort ten goede komt. Bij het zelf dichttrekken van de deur voelt men geen weerstand. Het concept bestaat uit één verticaal buisprofiel mooi ingewerkt in de deur die in hetzelfde vlak ligt als de voorwand. Door de perfecte afwerking en positionering van vast paneel en deurprofiel is inblik uitgesloten.

De zelfsluitende deuren hebben een openingsbereik van 180°, zodat overduwen of forceren onmogelijk is. Een geïntegreerd mechanisme zorgt ervoor om de deur vanaf 150° in open stand te plaatsen, interessant bij het schoonmaken van de cabines.

Variante: Type 13.scs-alu

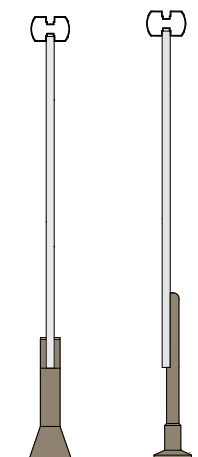
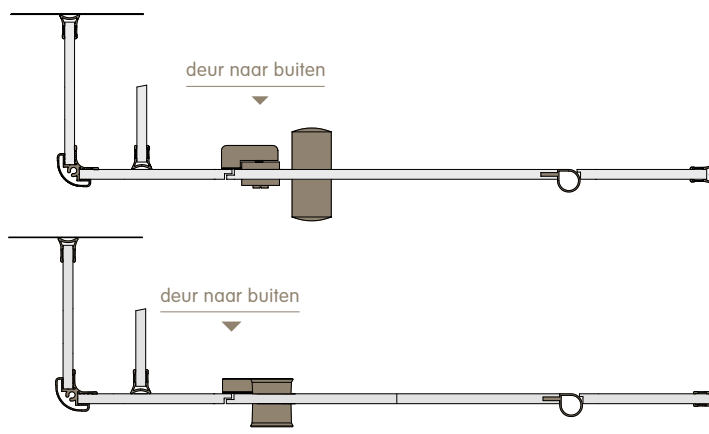

Standaard

Technische kenmerken ▶



▶ concept met pootjes

type 13.o - 13.sci - 13.scs

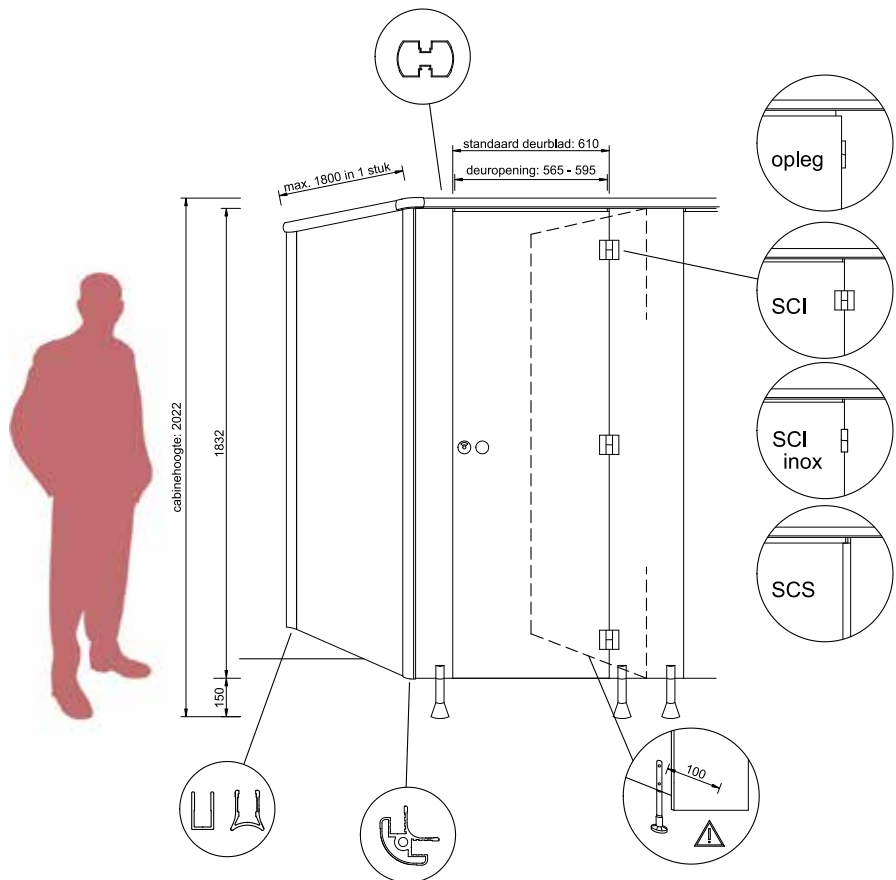

▶ Wanden en deuren:

- Massieve kunststofplaat: HPL
dikte 13 mm, alle randen gebroken
- Standaard: M2 kwaliteit
 - Optie: Plus kwaliteit

▶ Type deuren:

- Oplegdeuren : Type 13.o
- Inlegdeuren : Type 13.sci / Type 13.sci-inox
Type 13.scs 'vingerveilig'

▶ Profielen:

- Stabilisator: 64 x 40 mm
- Profiel voor muur en wandbevestiging: 32 x 26 mm
- Hoekprofiel voor vrijstaande cabines: afgerond R30

▶ Pootjes:

In de hoogte verstelbare
nylon - aluminium of inox pootjes.

⚠ zwevende opstelling: alu of inox pootjes

▶ Scharnieren:

- Type 13.o, 13.sci & 13.sci-inox :
zelfsluitende oploepscharnieren
in nylon of inox-316
- Type 13.scs: zelfsluitend vingerveilig
aluminium deurscharnier

SOFT CLOSE functie bij type 13.sci & 13.scs

▶ Vrij/bezet slot:

Vaste deurknop en slot met vrij/bezet
indicatie in nylon, aluminium of inox.

▶ Kleuren:

- Panelen: volgens kleurenkaart Afkor
verkrijgbaar in 18 voorraad kleuren.
Andere kleuren op aanvraag.
- Beslag: nylon onderdelen en aluminium
profielen volgens kleurenkaart
Afkor verkrijgbaar in 5 kleuren.
- Aluminium vrij/bezetslot verkrijgbaar in
3 kleuren. (wit - alu naturel - zwart)

Onder voorbehoud van technische wijzigingen



Standaard

Technische kernmerken ▶



▶ concept : vloer / plafond
type 13.sci - 13.sci-inox

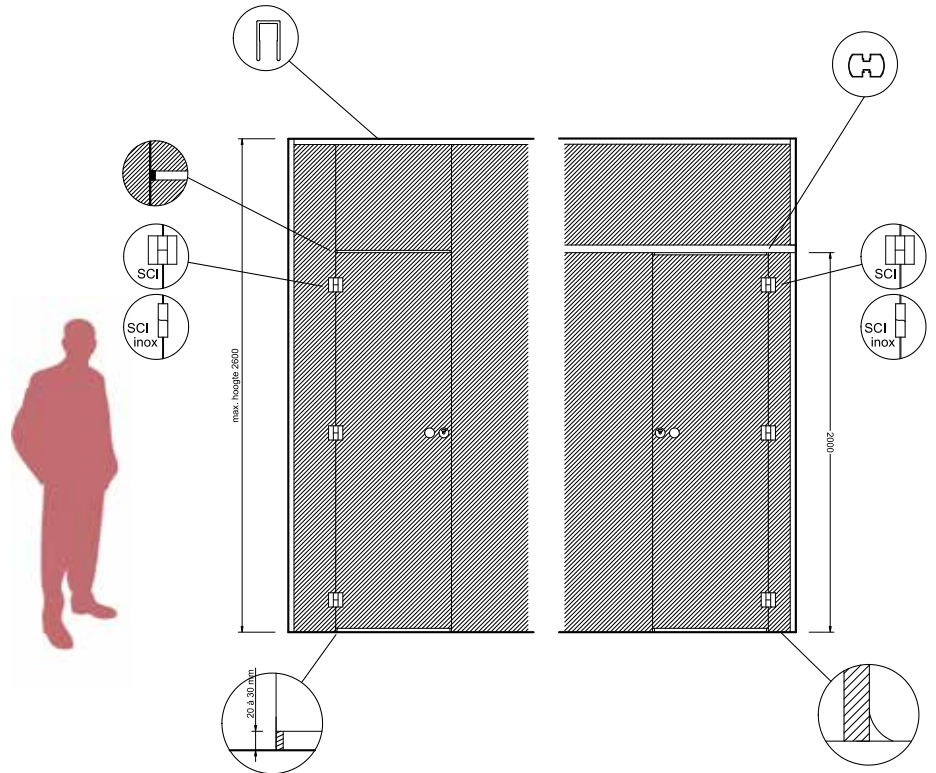

▶ Wanden en deuren:

Massieve kunststofplaat: HPL
dikte 13 mm, alle randen gebroken

- Standaard: M2 kwaliteit
- Optie: Plus kwaliteit

▶ Type deuren:

Inlegdeuren : Type 13.sci

▶ Profielen:

- Stabilisator: 64 x 40 mm
- Profiel voor muur en wandbevestiging:
32 x 26 mm
- Hoekprofiel voor vrijstaande cabines:
afgerond R30

▶ Vloeraansluiting:

Massieve kunststofplaat wordt koud
geplaatst op de vloer al dan niet
voorzien van stalen-vloerpin.

Variante: alu u-profiel

▶ Scharnieren:

Type 13.sci: zelfsluitende nylon of inox-316
oploopscharnieren met soft close functie

▶ Vrij/bezet slot:

Vaste deurknop en slot met vrij/bezet
indicatie in nylon, aluminium of inox.

▶ Kleuren:

- Panelen: volgens kleurenkaart Afkor
verkrijgbaar in 18 voorraad kleuren.
Andere kleuren op aanvraag.
- Beslag: nylon onderdelen en aluminium
profielen volgens kleurenkaart Afkor
verkrijgbaar in 5 kleuren.
- Aluminium vrij/bezetslot verkrijgbaar in
3 kleuren. (wit - alu naturel - zwart)

Onder voorbehoud van technische wijzigingen



1. SANITAIRE WANDEN

1.2 Hangend



Waar een minimum aan pootjes is gewenst, biedt het hangend concept de juiste oplossing. Het geheel heeft de indruk te zweven. Het hangend concept is verkrijgbaar met op- of inlegdeuren. Alle deuren zijn zelfsluitend en hebben een openingsbereik van 180°. De cabines met inlegdeuren zijn voorzien van een soft close functie, wat bijdraagt tot een maximaal comfort.

- Type 13.h-o: opleg
- Type 13.h-sci / sci-inox: soft close inleg
- Type 13.h-scs: soft close secure 'vingerveilig'



1. SANITAIRE WANDEN

1.2 Hangend ▶ Type 13.h-o, 13.h-sci & 13.h-scs



“

- Hangende uitvoering
- Zelfsluitend scharnier: type 13.o - 13.sci - 13.scs
- Wanden en deuren in HPL 13 mm
- Deurknop en slot met vrij/bezet indicatie
- Strikt minimum aan verstelbare pootjes



Waar een minimum aan pootjes gewenst is, biedt de hangende cabine de oplossing. De wanden hangen in een stevig dragend profiel dat opgehangen wordt tussen twee muren of tussen aluminium kolommen. Dit betekent een groot pluspunt voor het onderhoud van het geheel. Het geheel heeft de indruk te zweven. Het hangend concept is verkrijgbaar met op- of inlegdeuren. De cabines met inlegdeuren zijn standaard voorzien van een soft close functie.

Bij langere overbruggingen wordt een regelbare stelvoet geplaatst onder één of meerdere tussenwanden om de stabiliteit te verzekeren. Die pootjes zijn van buitenaf beperkt zichtbaar waardoor het zwevend effect behouden wordt.

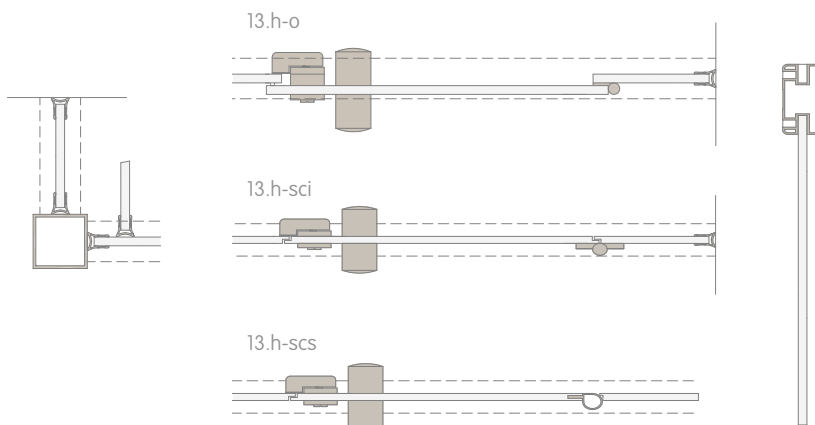

Hangend

Technische kernmerken ▶



▶ minimum aan pootjes

type 13.h-o - 13.h-sci
13.h-scs

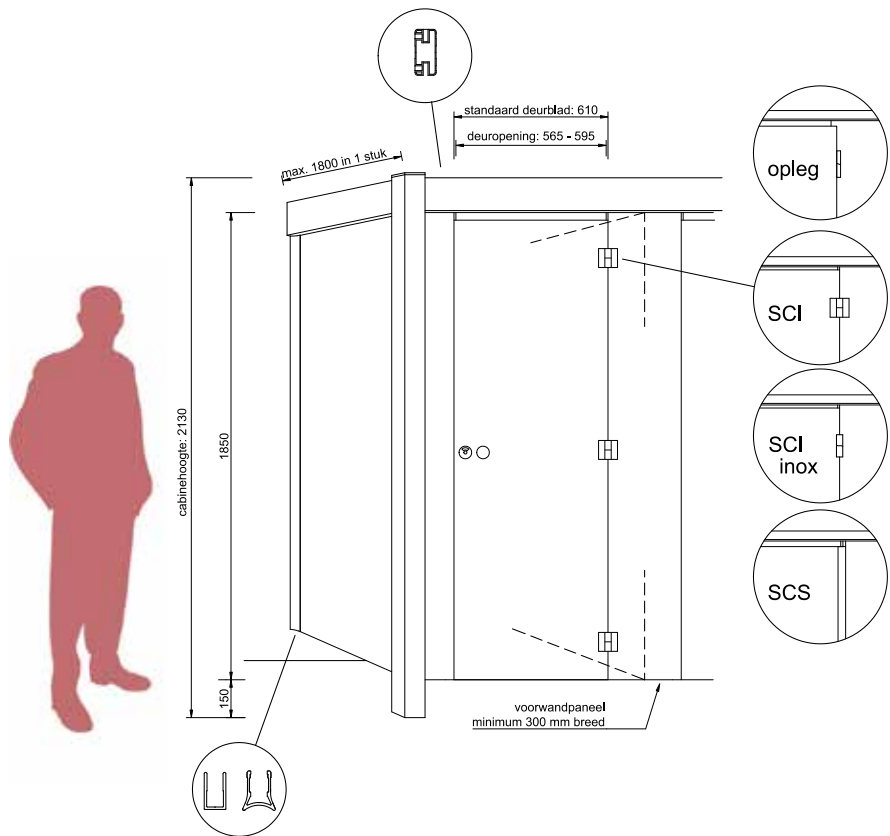

▶ Wanden en deuren:

Massieve kunststofplaat: HPL dikte 13 mm, alle randen gebroken

- Standaard: M2 kwaliteit
- Optie: Plus kwaliteit

▶ Type deuren:

- Oplegdeuren : Type 13.h-o
- Inlegdeuren : Type 13.h-sci / Type 13.h-sci-inox
Type 13.h-scs 'vingerveilig'

▶ Profielen:

- Stabilisator: 130 x 60 mm
- Profiel voor muur en wandbevestiging: 32 x 26 mm
- Vrijstaande hoeken: alu-kolom 80 x 80 mm

⚠ Pootjes:

Bij langere overbruggingen (> 4m) wordt een alu-kolom en/of een regelbare stelvoet geplaatst onder één of meerdere tussenwanden om de stabiliteit te verzekeren.

▶ Scharnieren:

- Type 13.o : zelfsluitende nylon oploopscharnieren
- 13.sci & 13.sci-inox : zelfsluitend oploopscharnieren in nylon of inox-316 met soft close functie
- Type 13.scs: zelfsluitend vingerveilig aluminium deurscharnier 'soft close'

▶ Vrij/bezet slot:

Vaste deurknop en slot met vrij/bezet indicatie in nylon, aluminium of inox.

▶ Kleuren:

- Panelen: volgens kleurenkaart Afkor verkrijgbaar in 18 voorraad kleuren. Andere kleuren op aanvraag.
- Beslag: nylon onderdelen en aluminium profielen volgens kleurenkaart Afkor verkrijgbaar in 5 kleuren.
- Aluminium vrij/bezetslot verkrijgbaar in 3 kleuren. (wit - alu naturel - zwart)





1. SANITAIRE WANDEN

1.3 Robuust



Waar extra stevigheid wordt vereist, biedt Afkor met het concept Robuust een gepast antwoord. Dit maakt dit gamma bijzonder geschikt voor renovatie en nieuwbouw van sanitaire ruimtes die onderhevig zijn aan zeer intensief gebruik. De wanden uit massieve kunststofplaten zijn buitengewoon slijtvast, vochtbestendig en onderhoudsvriendelijk.

- Type 13.r: robuust
- Type 13.rs: robuust special



1. SANITAIRE WANDEN

1.3 Robuust ▶ Type 13.r



“

- Robuuste uitvoering
- Zelfsluitende nylon deurscharnieren met stalen kern
- Wanden en deuren in HPL 13 mm
- Deurknop en slot met vrij/bezet indicatie
- Pootjes in aluminium of inox



Type 13.r

De naam zegt het zelf: dit is onze robuuste cabine. Het aluminium 3-kamerprofiel met geïntegreerde aluminiumpoot dient als deuraanslag. De poten staan dicht bij de deuropening waardoor het mogelijk is bredere deuren te voorzien. Voor ruime cabines of groepscabines is de keuze van dit type ook aanbevolen wegens de grote stabiliteit.

Type 13.rs

Concept robuust met één aluminium kaderprofiel 60 x 45 mm die dienst doet als aanslagprofiel en bevestigingsprofiel van de scharnieren. Hiermee kunnen maximale deuropeningen gecreëerd worden.

De cabine is standaard 2 meter hoog, maar kan met andere hoogtes worden geleverd. Alle accessoires zoals spatwand, zitbank, kleehaak,... zijn uiteraard verkrijgbaar in dezelfde uitvoering. Deze cabine verzekert u jarenlang onderhoudsvrij gebruiksgemak.

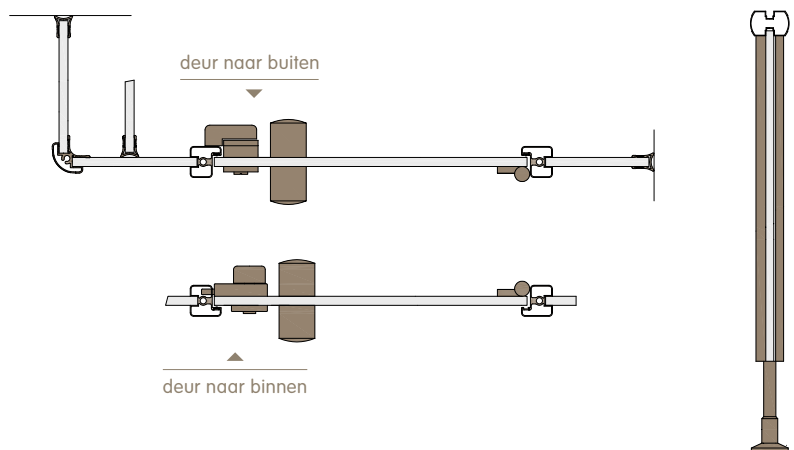

Robuust

Technische kernmerken ▶



▶ extra stevig
type 13.r

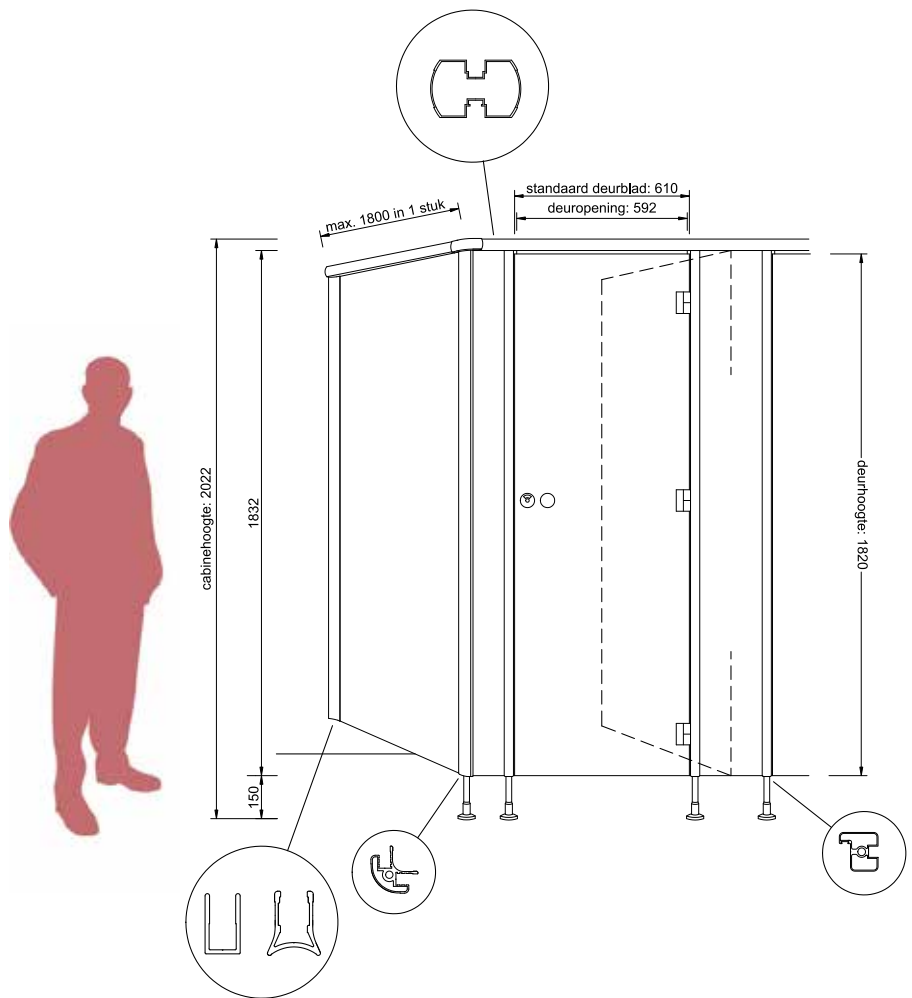

▶ Wanden en deuren:

Massieve kunststofplaat: HPL dikte 13 mm, alle randen gebroken

- Standaard: M2 kwaliteit
- Optie: Plus kwaliteit

▶ Type deuren:

Inlegdeuren : Type 13.r

▶ Profielen:

- Stabilisator: 64 x 40 mm
- Profiel voor muur en wandbevestiging: 32 x 26 mm
- Hoekprofiel voor vrijstaande cabines: afgerond R30
- Aanslagprofielen: 45 x 45 mm met ingewerkte rubberstrip voor geluidsdemping

▶ Pootjes:

- In de hoogte regelbare pootjes 20mm, uit aluminium met polyester poederlak of inox.
- Stelvoet in inox en nylon vloerrozet in de kleur van de profielen.
- Zeer stabiele verbinding tussen pootjes en wand d.m.v. schroefdraad onderaan in de deuraanslagprofielen.

▶ Scharnieren:

- Type 13.r : drie zelfsluitende nylon oloopscharnieren met stalen kern.

▶ Vrij/bezet slot:

Vaste deurknop en slot met vrij/bezet indicatie in nylon.

▶ Kleuren:

- Panelen: volgens kleurenkaart Afkor verkrijgbaar in 18 voorraad kleuren. Andere kleuren op aanvraag.
- Beslag: nylon onderdelen en aluminium profielen volgens kleurenkaart Afkor verkrijgbaar in 4 kleuren.

Onder voorbehoud van technische wijzigingen

1. SANITAIRE WANDEN

1.4 Nisdeuren



Bij toepassingen voor toilet- en douchedeuren tussen bouwkundige muren biedt Afkor met het type 13.n een gepaste oplossing met een deur in HPL incl. vrij/bezet indicatie. De deur uit massieve kunststofplaat is buitengewoon slijtvast, vochtbestendig en onderhoudsvriendelijk.

- Type 13.n: nisdeur
- Type 10.np: plexi douchedeur



1. SANITAIRE WANDEN

1.4 Nisdeuren ▶ Type 13.n - Type 10.np



“

- Robuuste uitvoering
- Zelfsluitende nylon deurscharnieren met stalen kern
- Deuren in HPL 13 mm
- Stevige zijdelingse aluminium profielen
- Vaste deurknop en slot uit nylon met vrij/bezet indicatie



Type 13.n

De nisdeur AKFOR type 13.n uit massieve kunststofplaat 13 mm, is buitengewoon slijtvast, vochtbestendig en onderhoudsvriendelijk.

De deur wordt bevestigd aan een verticaal aluminium profiel dat rechtstreeks wordt geschroefd aan de muur van de afgewerkte deuropening. Aan de slotzijde wordt als deuraanslag een tweede profiel aangebracht voorzien van rubberen strip voor de geluidsdemping. De stevige zijdelingse aluminium profielen, in combinatie met de massieve 13 mm deur, waarborgen een robuust geheel. De standaard hoogte deurblad is 1850 mm + vrije ruimte onderaan van 150 mm. De profielen worden voorzien op dezelfde hoogte van de deur, 1850 mm. Andere deurbladhoogtes zijn mogelijk tot maximaal 2200 mm uit één stuk. De profielen lopen in dergelijke gevallen over de volle hoogte van de deuropening.

Deze toepassing is ideaal voor toilet- en douchedeuren tussen bouwkundige muren met de garantie voor een langdurig en intensief gebruik.

Type 10.np

douchedeur in plexi 10 mm (zie pag. 44)

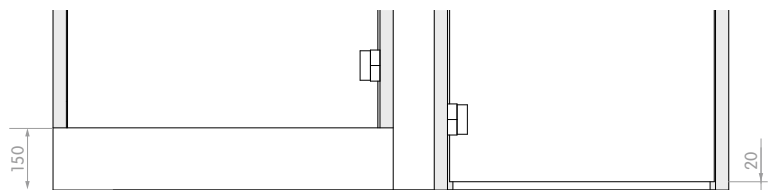
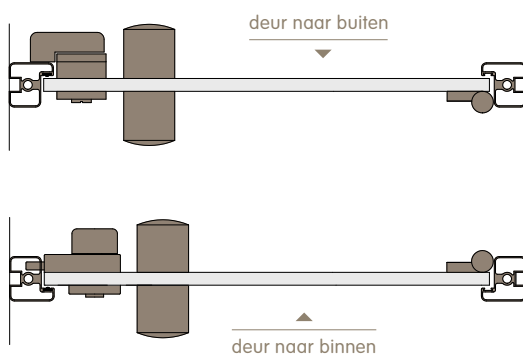



1. SANITAIRE WANDEN

1.5 Kleutercabines



Ook aan onze allerkleinsten werd gedacht. Dit concept biedt de mogelijkheid om veiligheid, toezicht en privacy perfect te combineren. Door de aangepaste hoogte van de deuren is permanent toezicht mogelijk. Wij kunnen onze fantasie de vrije loop laten gaan en kiezen voor vrolijke kleuren en tekeningen.

- Type 13.b-scs : bambino
- Type 13.b-scs : bambino laag



1. SANITAIRE WANDEN

1.5 Kleutercabines ▶ Type 13.b



“

- Vingerveilig concept
- Wanden en deuren : HPL 13 mm
- Soft close
- Maximale toezicht
- Pootjes in nylon - alu of inox



Type 13.b-scs

Afkor biedt u een cabine aan, speciaal geconcepieerd voor de kinderen. Veiligheid staat hier bovenaan. De deur heeft een vingerveilig zelfsluitend deurscharnier over de volle hoogte van de deur, voorzien van een uniek geïntegreerd dempingsmechanisme waardoor de deur in de laatste fase afremt en zacht dichtgaat. Aan de deuraanslag is een doorlopend rubberen profiel voorzien zodat de vingertjes niet geklemd kunnen geraken. Een stevige siergreep geeft gemakkelijk toegang tot de cabines. Variante : inlegdeur met standaard nylon deurknop

Door de aangepaste hoogte van de deuren en de tussenwanden is permanent toezicht door de opvoeders mogelijk. Toch hebben de kinderen er hun privacy. Door het werken met een standaard bovenprofiel, kunnen deze cabines perfect gecombineerd worden met hoge tussenwanden en standaard deuren.

Type 13.bl-scs

Het type bambino laag is een concept waarbij de voor- tussen en zijwanden standaard 1350 mm hoog zijn. Hierdoor bereikt men een totaal open concept met maximaal toezicht.

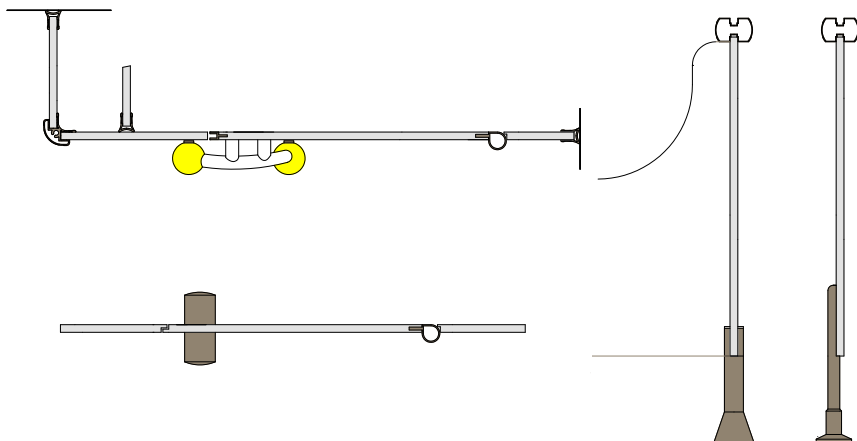

Kleutercabines

Technische kernmerken ▶



▶ voor de allekleinsten
type 13.b - 13.bl

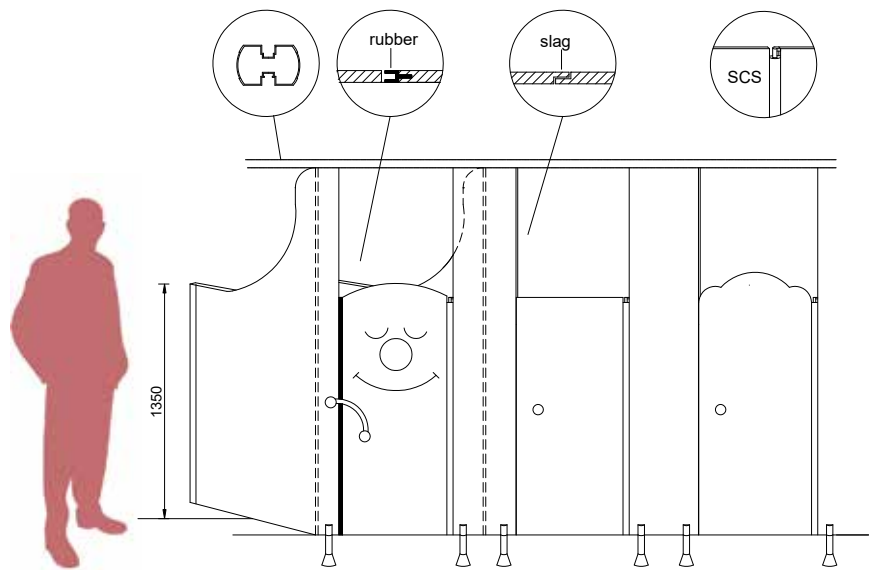

Type 13.bl-scs

▶ Wanden en deuren:

Massieve kunststofplaat: HPL dikte 13 mm, alle randen gebroken

- Standaard: M2 kwaliteit
- Optie: Plus kwaliteit

▶ Type deuren:

- Type 13.scs 'soft close secure'
- Recht, gebogen of wolk

▶ Profielen:

- Stabilisator: 64 x 40 mm
- Profiel voor muur en wandbevestiging: 32 x 26 mm
- Hoekprofiel voor vrijstaande cabines: afgerond R30

▶ Pootjes:

- Type 13.b: in de hoogte verstelbare nylon - aluminium of inox pootjes.
- Type 13.bl : aluminium of inox pootjes

▶ Scharnieren:

- Type 13.scs: zelfsluitend vingerveilig aluminium deurscharnier

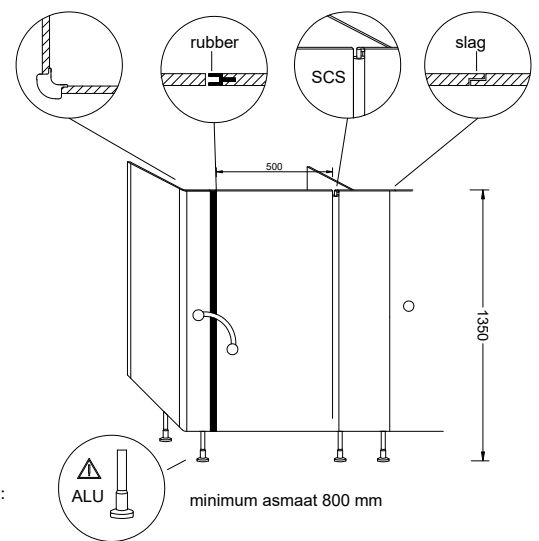

▶ Deurgreep:

Vaste deurnop met of zonder vrijbezetslot, ergonomische handgreep

▶ Kleuren:

- Panelen: volgens kleurenkaart Afkor verkrijgbaar in 18 voorraad kleuren. Andere kleuren op aanvraag.
- Beslag: nylon onderdelen en aluminium profielen volgens kleurenkaart Afkor verkrijgbaar in 5 kleuren.
- Ergonomische handgreep verkrijgbaar in meerdere kleurencombinaties.

1. SANITAIRE WANDEN

1.6 Smartline



Met ons Afkor design concept bieden wij een antwoord voor de inrichting van sanitaire ruimtes waar een hoogwaardige afwerking en meer beleving worden gewenst. Dit cabineconcept bestaat in 2 varianten : zwevend 'met terugliggende design pootjes' en vloer/plafond uitvoering 'maximale privacy'. Met een geïntegreerde led verlichting in het achterliggend bovenprofiel zorgt men voor een sfeervol effect in de sanitaire ruimte.

- Type 13.smartline-z
- Type 13.smartline-vp





1. SANITAIRE WANDEN

1.6 Smartline ▶ Type 13.smartline



“

- Hoogwaardige afwerking
- Geïntegreerde led verlichting in achterliggend bovenprofiel
- Zelfsluitende deuren met soft close functie
- Wanden en deuren in HPL 13 mm
- Aluminium design pootjes en deurknop



De sanitaire wanden Afkor type 13.smartline worden gemaakt uit HPL 13 mm. De zelfsluitende deuren zijn voorzien van een soft close functie waardoor de deur in de laatste fase afremt en zacht dichtgaat wat het comfort ten goede komt. Het concept bestaat uit één verticaal buisprofiel mooi ingewerkt in de deur die in het zelfde vlak ligt als de voorwand. Door de perfecte afwerking en positionering van vast paneel en deurprofiel is inkijk uitgesloten.

De zelfsluitende deuren hebben een openingsbereik van 180°, zodat overduwen of forceren onmogelijk is. Bij de zwevende opstelling worden de alu-designpootjes terugliggend geplaatst met een minimale vloeropening van 15 of 75 mm. Bij de vloer/plafond opstelling wordt de ruimte onderaan beperkt tot 0 of 15 mm. Beide varianten behouden de mogelijkheid voor een optimaal onderhoud van de sanitaire ruimte. Optioneel kan men een led verlichting integreren in het achterliggend bovenprofiel.

Deze led verlichting kan zowel toegepast worden voor de verlichting van de volledige ruimte of als sfeerverlichting. Er is keuze uit verschillende lichtposities en meerdere kleuren.

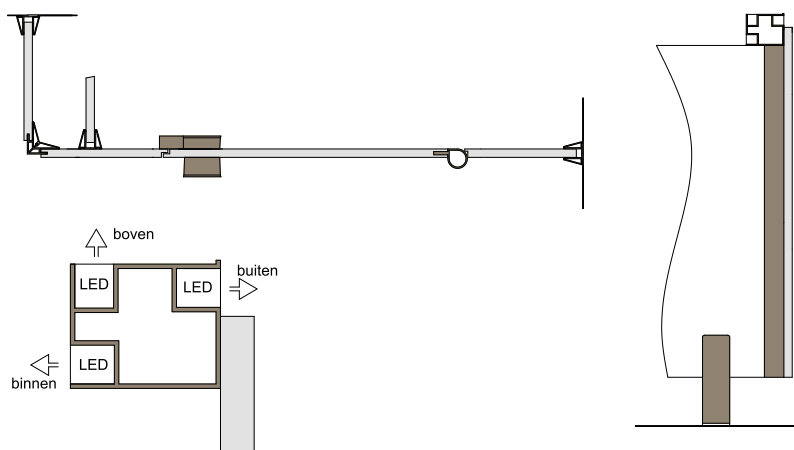

Smartline

Technische kernmerken ▶

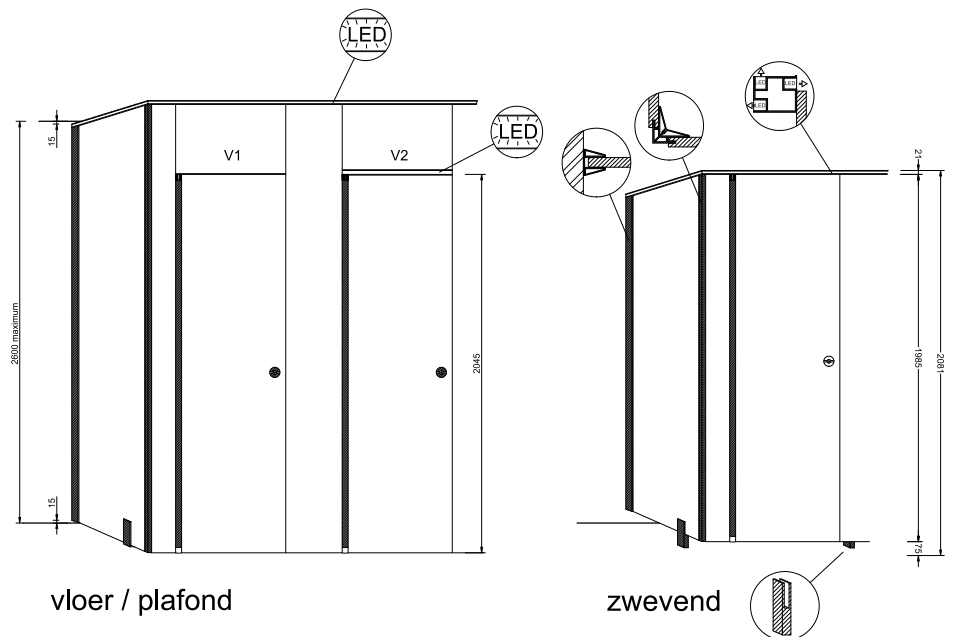
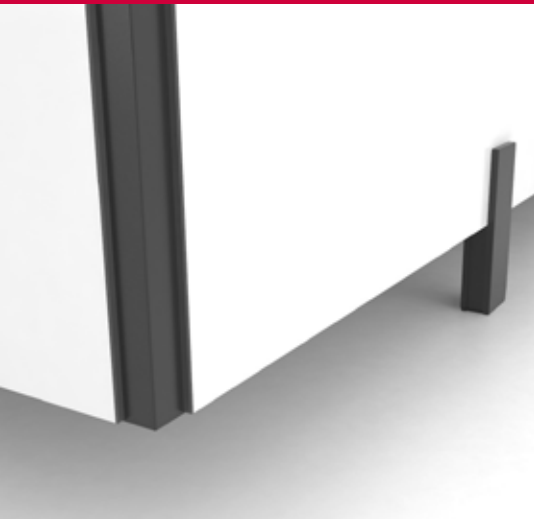

- ▶ Zwevend of vloer/plafond
- Type 13.smartline-z
- Type 13.smartline-vp

▶ Wanden en deuren:

Massieve kunststofplaat : HPL dikte 13 mm, alle randen gebroken

- Standaard : M2 kwaliteit
- Optie : Plus kwaliteit

▶ Type deuren:

Inlegdeuren

▶ Profielen:

- Achterliggend bovenprofiel : 58 x 48 mm
- Profiel voor muur en wandbevestiging : 33 x 30 mm
- Hoekprofiel voor vrijstaande cabines : rechthoekig 20 x 20 mm (zichtbaar)

▶ Pootjes:

Rechthoekige aluminium design pootjes : 136 x 42 mm

▶ Scharnieren:

Type 13.scs : zelfsluitend vingerveilig aluminium deurscharnier

▶ Vrij/bezet slot:

Vaste deurknop en slot met vrij/bezet indicatie in aluminium.

▶ Lichtposities:

- Buitenkant cabine
- Binnenkant cabine
- Bovenkant cabine

▶ LED:

- Wit/kleuren RGB
- Kwalitatieve LED's
- Combinatie van basis- en sfeerverlichting in één armatuur

▶ Opstellingen:

- Type 13.smartline-z : zwevend met terugliggende design pootjes
- Type 13.smartline-vp : vloer tot plafond (max privacy)
variante 1: bovenpaneel zonder led verlichting
variante 2: bovenpaneel met verlichting

▶ Kleuren:

- Panelen: volgens kleurenkaart Afkor verkrijgbaar in 18 voorraad kleuren. Andere kleuren op aanvraag.
- Beslag & profielen : aluminium profielen verkrijgbaar in 3 kleuren. (mat wit - alu naturel - mat zwart)



1. SANITAIRE WANDEN

1.7 Kemmlit



Afkor biedt met de concepten Kemmlit type NIUU 'voor droge ruimten' en Kemmlit type PRIMO-F 'voor vochtige ruimten' een uitgebreid gamma van sanitaire wanden in hoogwaardige afwerking. Deze cabineconcepten kunnen zowel standaard op pootjes, zwevend of als vloer tot plafond opstelling uitgevoerd worden.

- Kemmlit type: NIUU
- Kemmlit type: PRIMO F
- Kemmlit type: Classiccell



1. SANITAIRE WANDEN

1.7 Kemmlit ▶ Type NIUU, PRIMO, Classiccell



“

- Bijzondere uitstraling
- Hoogwaardige afwerking
- Uitgebreide toepassingsmogelijkheden
- Wanden en deuren in dikte 30 of 38 mm
- Deurbeslag in aluminium of inox



De sanitaire wanden type Primo, Classiccell en NiUU zijn producten van de Duitse fabrikant Kemmlit die Afkor exclusief in België verdeelt. Het type Primo bestaat uit sandwichpanelen afgewerkt met een 3 mm HPL toplaag. De cabines Classiccell zijn opgebouwd uit corrosiebestendig verzinkt stalen sandwichpanelen (variante in voorgelakt aluminium of Inox plaatmateriaal) met daartussen een vulling van PS-schuim. De panelen zijn verkrijgbaar in verschillende kleuren uit het Kemmlit gamma.

De deuraanslag wordt gemaakt d.m.v. sponningen met geluid-demping. De deuren worden voorzien van vrij-en bezet sloten met geanodiseerde deurkrukken en rozetten, alsmede aluminium zelfsluitende scharnieren. De pootjes zijn van aluminium met afdekrozetten. Variante in Inox.

Het concept NiUU is opgebouwd uit volspaen panelen met een ABS-kantafwerking en tevens een aluminium versterkingsprofiel aan de verticale zijden. De wanden zijn standaard 2135 mm hoog, maar kunnen in diverse uitvoeringsvarianten geleverd worden tot max. 2800 mm. In tegenstelling met de Primo en Classic cell wanden die ook toepasbaar zijn in vochtige ruimtes, kan het NiUU concept enkel worden toegepast in droge ruimtes.

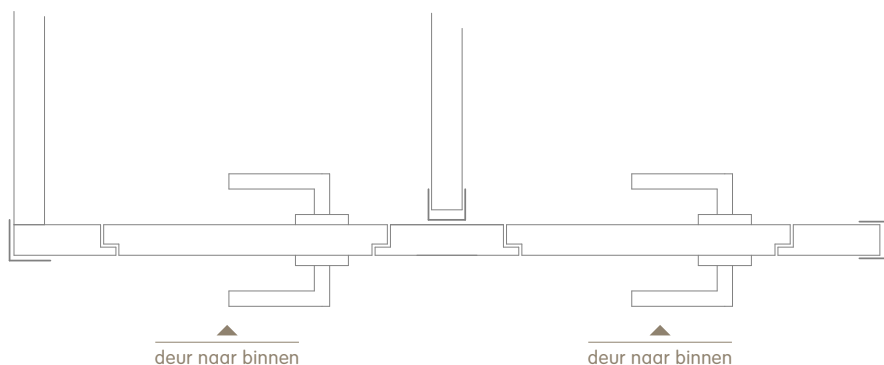

1. SANITAIRE WANDEN

1.8 Urinoirschotten



Basis voor het ontwikkelen van het nieuwe urinoirschot Afkor type U was de eis voor een modern attractief design met onzichtbare en stevige bevestiging van zowel profiel en paneel. Dit type urinoirschot is slijtvast, vochtbestendig en zeer onderhoudsvriendelijk.

- Type U: standaard
- Type U.1400/1850/smartline: muur/vloer
- Type U.kleuterscherm



1. SANITAIRE WANDEN

1.8 Urinoirschotten ▶ Type U



“

- Verticaal massief aluminium design profiel
- Onzichtbare bevestiging
- Geïntegreerd opspanmechanisme voor een stevige paneelbevestiging
- Paneel uit HPL 13 mm
- Keuze uit 3 verschillende designmodellen



Het urinoirschot Afkor type U is een uniek concept bestaande uit een verticaal massief aluminium design profiel dat rechtstreeks en onzichtbaar wordt geschroefd aan de muur. Het paneel uit massief decoratief kunststofplaat, dikte 13 mm, wordt onzichtbaar geklemd en opgespannen in het verticaal aluminium profiel. De onzichtbare bevestigingen van zowel profiel als paneel zorgen voor een robuust geheel en is zeer onderhoudsvriendelijk.

Het paneel is verkrijgbaar in 3 verschillende designmodellen:
rechthoekig - rond - trapezium

Het klemprofiel alsook de panelen zijn verkrijgbaar in verschillende voorraad kleuren volgens kleurenkaart Afkor.

Varianten mits meerprijs: panelen in wit met witte kern - panelen met fotoprint

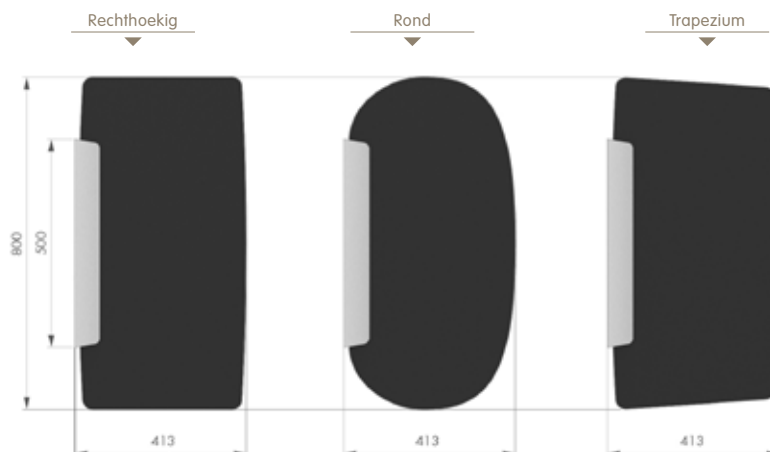

1. SANITAIRE WANDEN

1.8 Urinoirschotten ▶ Type U.1400/1850 - Smartline



“

- Concept muur/vloer
- Onzichtbare bevestiging van paneel en profiel
- Paneel uit HPL 13 mm
- Keuze uit 2 designmodellen
- Keuze uit 2 hoogtes



Het urinoirschot muur/vloer type U.1400/1850, is een scheidingswand verkrijgbaar in 2 hoogtes : 1400 mm of 1850 mm (inclusief pootje 150 mm) en 2 breedtes 400 mm of 600 mm. Er is keuze uit 2 verschillende designmodellen: rechthoekig of licht gebogen. Het HPL paneel dikte 13 mm wordt onzichtbaar bevestigd in een stabiel T/U profiel die onzichtbaar wordt geschroefd aan de muur. De bovenkant van het bevestigingsprofiel wordt mooi afgewerkt met een kunststof plaatje. De onzichtbare bevestigingen van zowel paneel als profiel zorgen voor een mooi afgewerkt geheel. Het hoge urinoirschot wordt bevestigd op de vloer met een nylon, aluminium of inox-316 pootje. Zowel paneel, profiel als pootje zijn verkrijgbaar in verschillende standaard kleuren volgens kleurenkaart Afkor.

Het urinoirschot muur/vloer type smartline is verkrijgbaar in de hoogtes: 1400 mm en 2081 mm (inclusief vloeropening van 15 mm of 75 mm), breedtes 400 mm of 600 mm. De scheidingswand wordt bevestigd op de vloer met een aluminium rechthoekig designpootje.

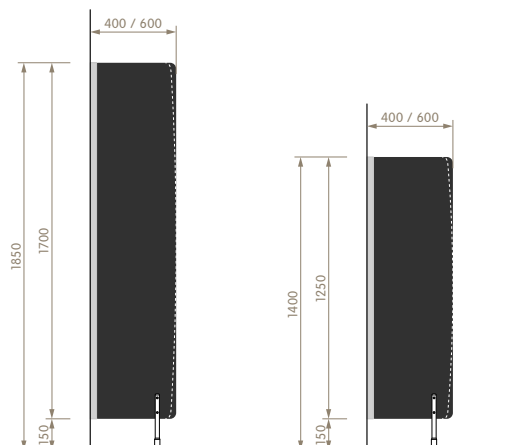

1. SANITAIRE WANDEN

1.8 Urinoirschotten ▶ Type U.kleuterscherm



“

- Onzichtbare bevestiging van paneel en profiel
- Paneel uit HPL 13 mm
- Keuze uit 3 verschillende designmodellen
- Mooi en veilige afwerking
- Keuze uit verschillende standaard kleuren



Het kleuterscherm is een scheidingswand in HPL 13 mm verkrijgbaar in 3 verschillende modellen : standaard 'gebogen', figuur 'konijn' of figuur 'wolk'. Het kleuterscherm wordt onzichtbaar bevestigd in een stabiel T/U profiel die onzichtbaar wordt geschroefd aan de muur. De bovenkant wordt mooi afgewerkt met een kunststof plaatje. Dit zorgt voor een mooi en veilig afgewerkt geheel. Het kleuterscherm wordt op de vloer bevestigd met een in de hoogte verstelbaar pootje in nylon, aluminium of inox-316. Zowel paneel, profiel en pootje zijn verkrijgbaar in verschillende standaard kleuren volgens kleurenkaart Afkor.

Het kleuterscherm uit massieve kunststofplaat is buitengewoon slijtvast, vochtbestendig en zeer onderhoudsvriendelijk.

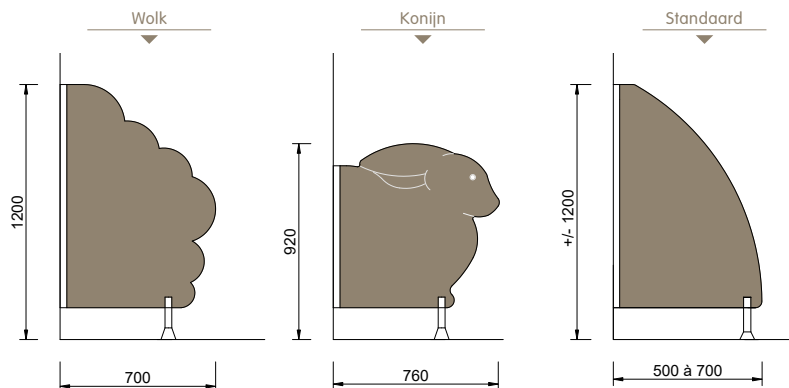



OVERZICHT SANITAIRE WANDEN



	Type	Deuren	Nylon		Alu		Inox		Soft close	Vingerveilig
			pootjes	beslag	pootjes	beslag	pootjes	beslag		
STANDAARD										
	Type 13.o	Opleg	✓	✓	✓					
	Type 13.sci	Inleg	✓	✓	✓	●			✓	
	Type 13.sci-inox	Inleg					✓	✓	✓	
	Type 13.scs	Inleg	✓	●	✓	✓	✓		✓	✓
	Type 13.scs-alu	Inleg			✓	✓			✓	✓
HANGEND										
	Type 13.h-o	Opleg		✓						
	Type 13.h-sci	Inleg		✓					✓	
	Type 13.h-sci-inox	Inleg					✓		✓	
	Type 13.h-scs	Inleg		●		✓			✓	✓
ROBUUST										
	Type 13.r	Inleg		✓	✓		✓			
KLEUTER										
	Type 13.b-scs	Inleg	✓	✓	✓	✓	✓		✓	✓
	Type 13.bl-scs	Inleg			✓	✓			✓	✓
NIS										
	Type 13.n	Inleg		✓						
	Type 10.np	Inleg		✓						
SMARTLINE										
	Type 13.smartline	Inleg			✓	✓			✓	✓

● enkel knop/slot

Courante opstellingen

Technische kenmerken ▶



- ▶ toiletten
- ▶ mindervaliden toilet
- ▶ douches

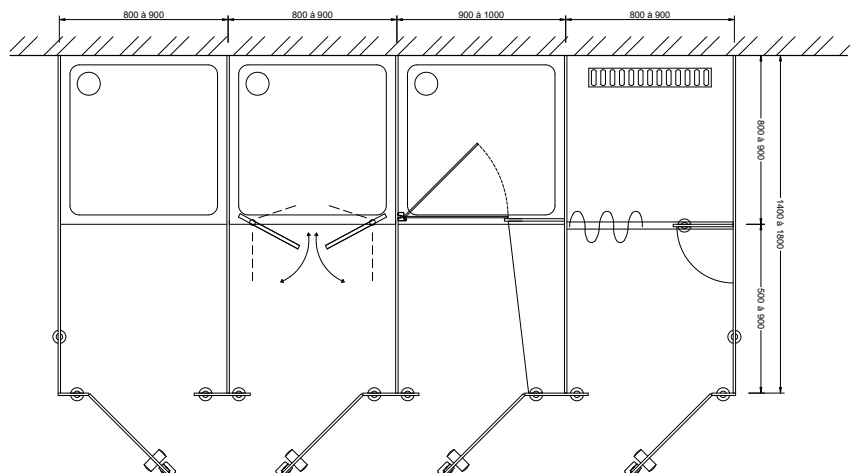
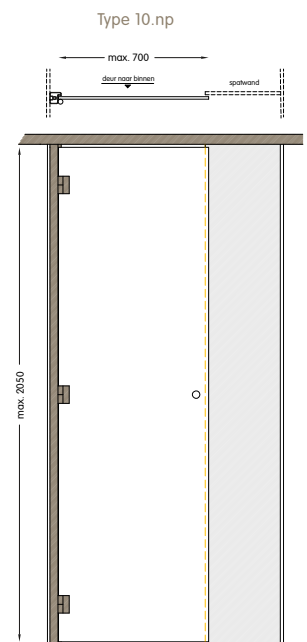
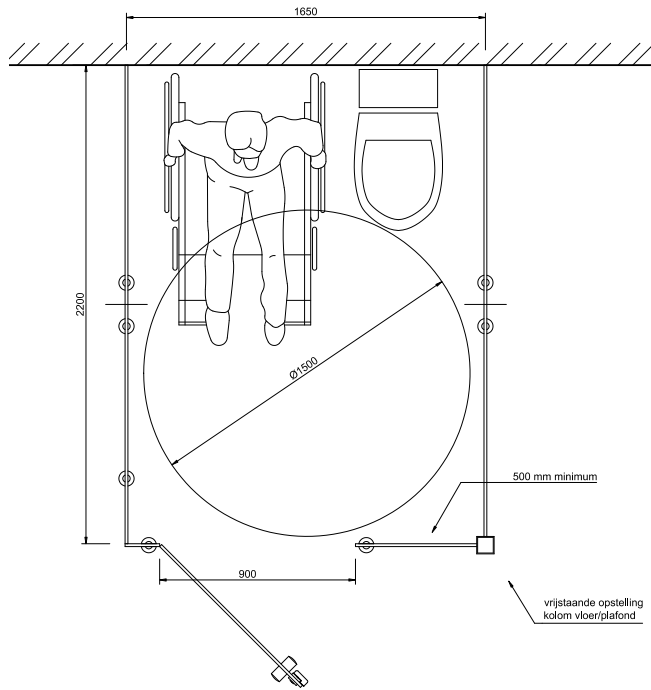
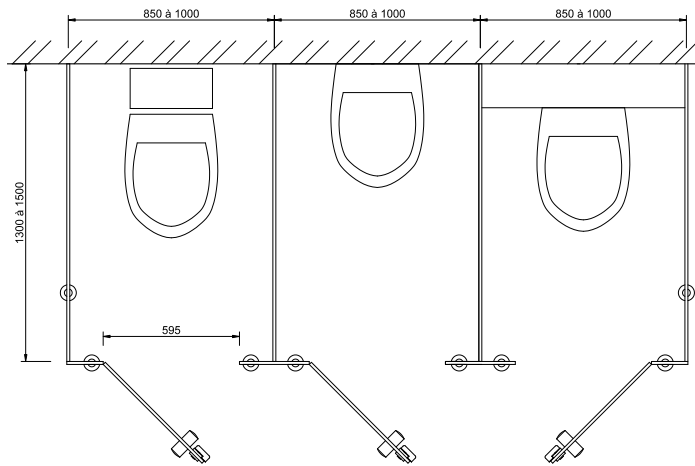

DEURBESLAG / POOTJES & ACCESSOIRES

Deurbeslag en pootjes

- Hoogwaardig nylon deurbeslag en pootjes
 - vrij/bezet slot en deurknop
 - zelfsluitende oploopscharnier met soft close functie
 - hoogwaardige nylon pootjes met onzichtbare bevestiging
 - 5 kleuren (wit, lichtgrijs, donkergrijs, blauw, zwart)
- Aluminium deurbeslag en pootjes
 - vrij/bezet slot met deurknop (anti vandalisme), 3 kleuren : wit/zwart/alu naturel
 - zelfsluitend vingerveilig deurscharnier met soft close functie
 - standaard aluminium pootjes met kunststof rozas in 6 kleuren
 - design pootjes type smartline, 3 kleuren : mat wit/ mat zwart/alu naturel
- Inox deurbeslag en pootjes
 - vrij/bezet slot met deurknop
 - zelfsluitend oploopscharnier inox 316 met soft close functie
 - standaard pootjes met inox of kunststof rozas : inox 316 mat geborsteld

Accessoires

- kleeerhaken
 - enkel nylon , aluminium of inox kleeerhaak
 - dubbele nylon, aluminium of inox kleeerhaak
- WC papierrolhouders
 - nylon wc rolhouder
 - inox wc rolhouder
 - inox wc rolhouder grote rol
- WC borstel
 - nylon wc borstel
 - inox wc borstel
- WC vuilbakje
 - inox vuilbakje
- Hoektablet
 - hoektablet in HPL
- Babytafel
 - inklapbare babytafel

DEURBESLAG / POOTJES & ACCESSOIRES

Accessoires voor mindervaliden

- Vaste of opklapbare toiletbeugels
 - nagelvaste steun voor naast het toilet en in de douche
 - betrouwbare, vergrendelde steun zowel in neerwaartse als opgeklapte stand
 - dubbele buis biedt vele voordelen: voorkomt dat kleding blijft haken ; bevordert steunname in opgeklapte toestand van de beugel en goede grip tijdens voorwaartse transfer in neergeklapte toestand
-
- Ergogrip wandbeugels : recht of gebogen
 - ergonomische, ronde buisdiameter voor een krachtige fixatiegreep
 - voldoende bewegingsvrijheid voor de hand tussen de buis en de muur
 - maximale belasting 150 kg
 - plastic flenzen en afdekkappen voor elektrische isolatie in een natte ruimte.
 - ijzersterke en waterdichte combinatie van metalen buis en kunststof bevestiging

Verskillende ingefreesde pictogrammen

- ingefreesde pictogrammen





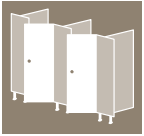

AFKOR®

OMKLEEDCABINES/GROEPSCABINES



2. OMKLEEDCABINES/GROEPSCABINES



Voor de realisatie van omkleedcabines en groepskleedkamers voor zwembaden of sportcentra, kan Afkor buigen op een jarenlange ervaring. Al onze realisaties zijn maatwerk van een uiterst duurzame kwaliteit.

- Omkleedcabine op pootjes
- Omkleedcabine hangend
- Omkleedcabine op centrale voet
- Groepskabine



2. OMKLEEDCABINES/GROEPS CABINES



Ook voor de realisatie van omkleedcabines en groepskleedkamers voor zwembaden kan Afkor buigen op een jarenlange ervaring die resulteert in verschillende mogelijkheden. Van de traditionele cabines op pootjes, over een hangende opstelling tot een uiterst onderhoudsvriendelijke oplossing met 1 centrale steun onder de zitbank voor de individuele cabines. Een standaard omkleedcabine bestaat uit twee naar binnendraaiende deuren, een vaste zitbank met centrale sluiting met vrij/bezet aanduiding inclusief noodopening vanaf buitenzijde. Verschillende deurtypes zijn mogelijk :

Type 13.o 'opleg' - Type 13.sci 'soft close inleg' - Type 13.scs 'soft close secure'

De wanden in HPL worden opgebouwd tot een uiterst stabiel geheel dankzij alle nodige versterkingen, bevestigingen en steunen in roestvrije en onderhoudsarme materialen.

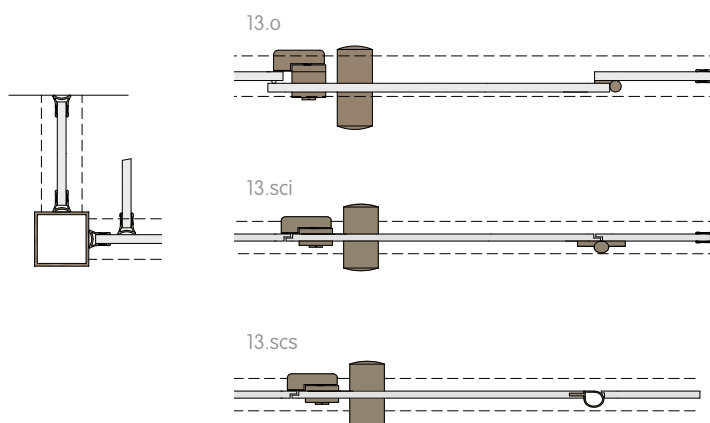

Omkleedcabines

Technische kernmerken ▶

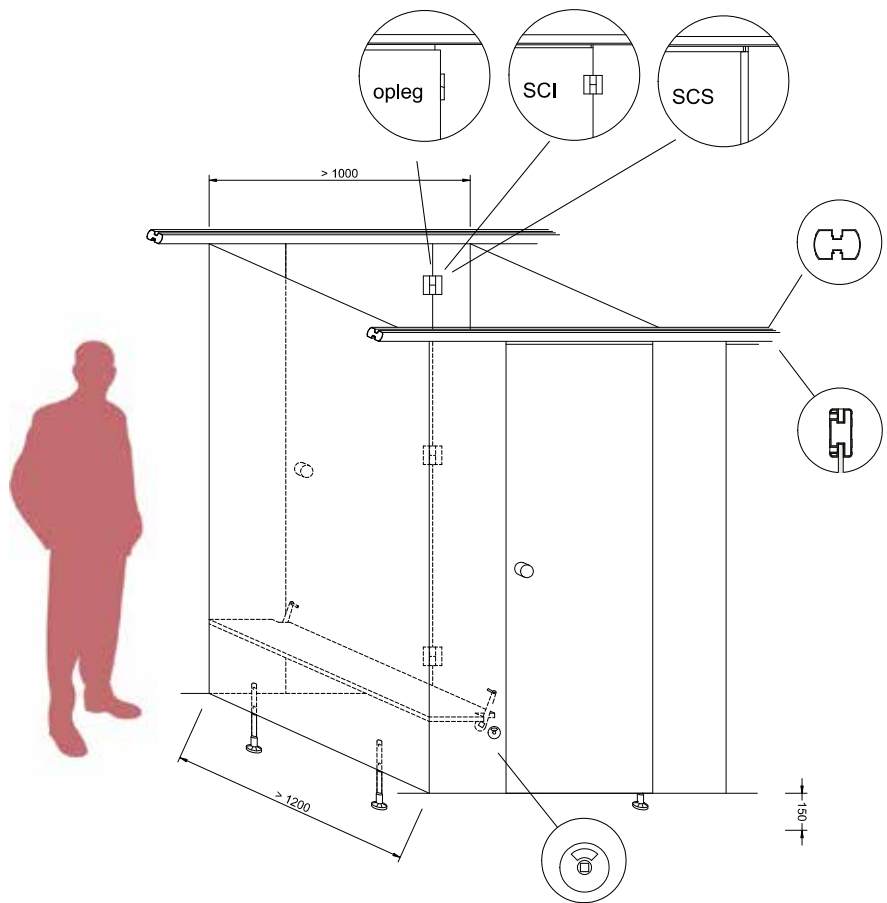

▶ Wanden - deuren - zitbank:

Massieve kunststofplaat: HPL dikte 13 mm, alle randen gebroken

- Zitting in HPL dikte 18 mm, rondom gefreesd.
- Standaard: M2 kwaliteit
- Optie: Plus kwaliteit
- Variante tussenwand: gekleurd veiligheidsglas

▶ Type deuren:

Naar binnendraaiende deuren verkrijgbaar in verschillende types:

- Type 13.o 'opleg' - Type 13.sci 'inleg'
- Type 13.scs 'soft close secure'
- Type 13.r 'robuust' : groepscabines

▶ Profielen:

- Stabilisator standaard: 64 x 40 mm
- Stabilisator hangend: 130 x 60 mm
- Profiel voor muur en wandbevestiging: 32 x 26 mm
- Hoekprofiel: 80 x 80 mm
- Aanslagprofielen groepscabines: 45 x 45 mm met ingewerkte rubberstrip voor geluidsdemping

▶ Opstellingen:

- Individuele omkleedcabines op aluminium pootjes met nylon rozas.
- Individuele omkleedcabines hangend met een beperkt aantal aluminium pootjes op de tussenwanden.
- Individuele omkleedcabines op centrale voet.

▶ Scharnieren:

- Type 13.o & 13.sci: zelfsluitende hoogwaardig nylon oloopscharnieren
- Type 13.scs: zelfsluitend vingerveilig aluminium deurscharnier

SOFT CLOSE functie bij type 13.sci & 13.scs

▶ Centrale vergrendeling:

Centrale sluiting onder zitbank met vrij/bezet aanduiding incl. noodopening vanaf buitenzijde.

▶ Kleuren:

- Panelen: volgens kleurenkaart Afkor verkrijgbaar in 18 voorraad kleuren
Andere kleuren op aanvraag.
- Beslag: nylon onderdelen en aluminium profielen volgens kleurenkaart Afkor verkrijgbaar in 5 kleuren.
- Aluminium vrij/bezetslot verkrijgbaar in 3 kleuren. (wit - alu naturel - zwart)

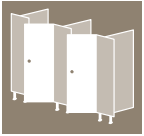

AFKOR®

VESTIAIREKASTEN



3. VESTIAIREKASTEN

Uitgebreid gamma



Afkor biedt een zeer uitgebreid gamma vestiaire kasten aan, gefabriceerd uit massieve kunststofplaten. De Afkor kasten zijn tot in het kleinste detail doordacht en duurzaam : uw garantie voor een langdurig en intensief gebruik.

- Type K
- Type K-smartline
- Type K-smartline-e
- Type K-smartline-combi



3. VESTIAIREKASTEN

3.1 Standaard ▶ Type K

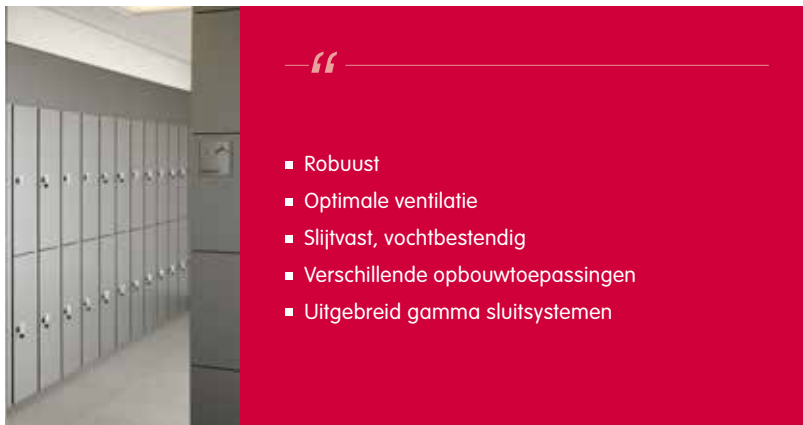

Afkor brengt een reeks kasten op de markt die voor elke situatie aangepast kunnen worden. Standaard is de kast 30-35 of 40 cm breed, 53 cm diep en 183 cm hoog. Ze zijn uitsluitend gemaakt uit HPL-platen en aluminiumprofielen. De kastdeuren zijn voorzien van al dan niet zelfsluitende inox-316 scharnieren. Door de voorliggende deuren worden de lockers op een natuurlijke manier geventileerd. Ze zijn daarom uitstekend geschikt als vestiairekasten in o.a. de voedingssector, zorgsector, industrie, scholen, sportcentra, enz...

Verschillende indelingen zijn mogelijk. De kast kan van 1-delig tot 10-delig geleverd worden. Bij 1-delige kasten hoort standaard een hoedenplank en dubbele kleeerhaak. Eveneens in ons uitgebreid gamma HPL vestiairekasten hebben wij een distributiekast voor uitgifte van propere kledij alsook een kast voor het deponeren van vuile kledij. Wij kunnen een bijhorende aluminium sokkel leveren, al dan niet voorzien van een HPL plint. Een sokkel met aangebouwde zitbank hoort ook tot de mogelijkheden. De kasten kunnen eveneens op een bouwkundige sokkel geplaatst worden.

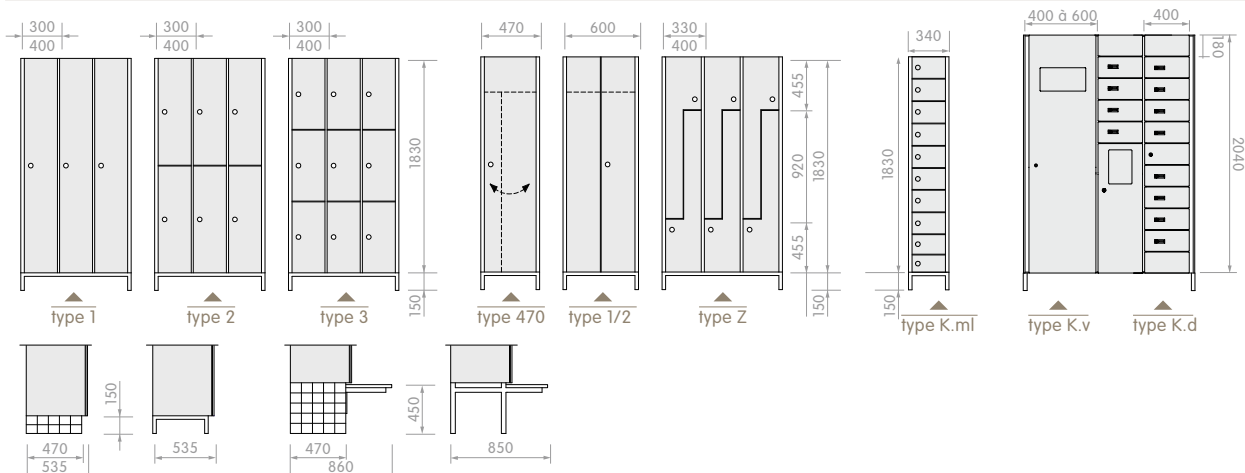

Vestiairekasten

Technische kernmerken ▶



- ▶ vestiairekasten, mini lockers, vuile was kasten, distributiekasten

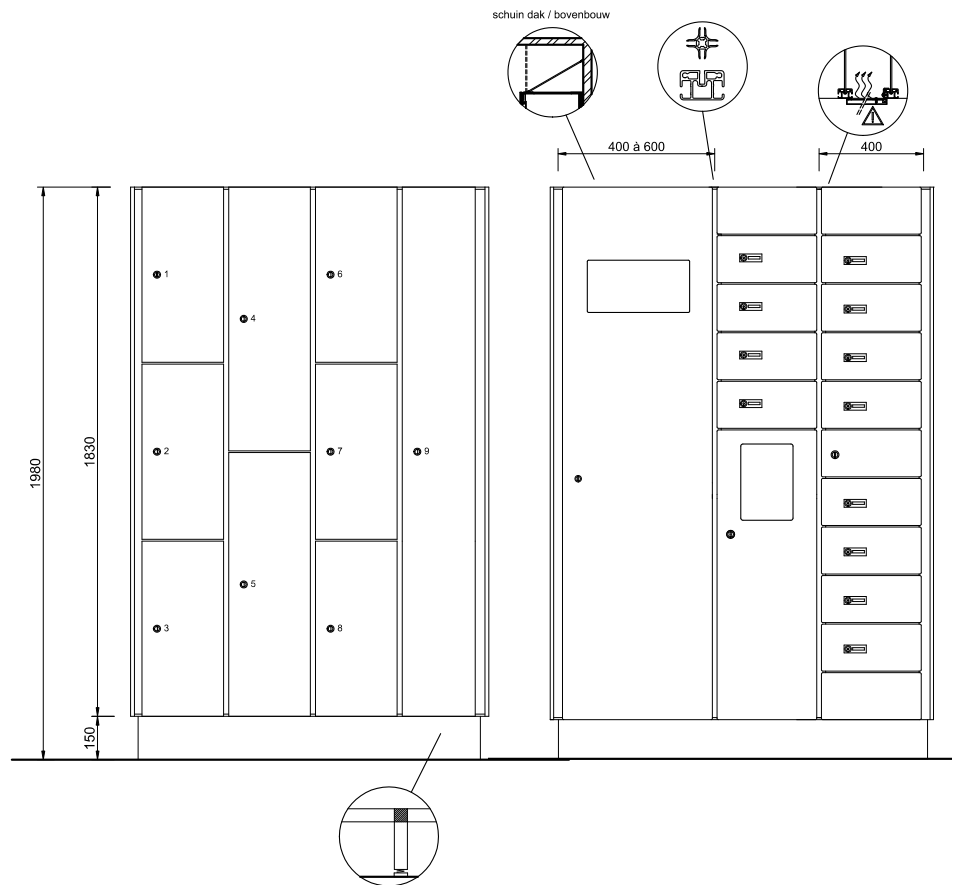

▶ Wanden en deuren:

Massieve kunststofplaat HPL: verticale delen dikte 4 mm, horizontale vlakken boven en onder 8 mm, legborden dikte 13 mm. De tussen- en rugwanden zijn over de volledige hoogte van het paneel bevestigd in een aluminium profiel.

▶ Type deuren:

Voorliggende deuren in HPL, dikte 13 mm waardoor de lockers op een natuurlijke manier worden geventileerd.

▶ Profielen:

- Stabiel deurprofiel uit aluminium 42 x 28 mm.
- Tussen- en rugwandprofiel in aluminium.
- Aluminium hoekprofiel voor schuin dak

▶ Montage:

- Alu-onderstel met in de hoogte instelbare pootjes.
- Variante: alu-onderstel met voorgebouwde zitbank of bouwkundige sokkel.

▶ Scharnieren:

- Roestvrijstalen scharnieren, al dan niet zelfsluitend.
- Optie: extra elektrolytisch gepolijst

▶ Sluitsystemen:

Cilinderslot, draaiknop voor hangslot, muntslot, mechanisch of elektronisch codeslot, transponderslot.

▶ Kleuren:

- Corpus: wit
- Deuren & panelen: volgens kleurenkaart Afkor verkrijgbaar in 18 stock kleuren. Andere kleuren mogelijk tegen meerprijs.
- Profielen: aluminium naturel geanodiseerd dikte 20 micron

▶ Optie:

- Schuin dak of bovenpaneel in HPL
- Hangbaar met alu schuifhaken
- Voorziening voor centrale afzuiging

3. VESTIAIREKASTEN

3.2 Smartline

Met de Afkor vestiairekasten van het type K.smartline bieden wij een mooi, strak en degelijk concept aan. Een combinatie van functionaliteit en sfeer in een alles in één kast. De Afkor vestiairekasten zijn tot in het kleinste detail doordacht en afgewerkt.

- Type K.smartline
- Type K.smartline-combi



Type K.smartline

Materiaal	HPL : Ds2d0
Afmetingen	
Breedte	300 - 350 - 400 mm
Diepte	500 mm
Hoogte (incl. sokkel)	2080 mm
LED verlichting	✓
IP 24,2 posities	✓
Timerfunctie	✓
Bediening	schakelaar/smartphone
Sluitsystemen	mechanisch/elektronisch
Natuurlijke ventilatie	✓
Vochtbestendig	✓
Slijtvast	✓
Onderhoudsvriendelijk	✓
HPL - antibacterieel	✓
Standaard kleuren deurpanelen	15 zie kleurenkaart Afkor
Kleur alu LED en deurprofielen	3 : naturel geanodiseerd - mat wit - mat zwart

3. VESTIAIREKASTEN

3.2 Smartline ▶ Type K.smartline



- Slijtvast
- Vochtbestendig
- Onderhoudsvriendelijk
- Optimale ventilatie
- LED-verlichting



Met de Afkor vestiairekasten van het type K.smartline bieden wij een mooi, strak en degelijk concept aan. Een combinatie van functionaliteit en sfeer in een alles in één kast. De kasten worden opgebouwd uit HPL platen en aluminiumprofielen tot een uiterst stabiel geheel met gebruikmaking van alle nodige versterkingen, bevestigingen in roestvrije en onderhoudsarme materialen. In het speciaal ontworpen aluminium bovenprofiel is voorzien voor LED-verlichting in 2 posities.

Mogelijkheid tot afzonderlijke aansluiting op een timerfunctie. Daarenboven bestaat de mogelijkheid om deze vestiairekasten te combineren met onze oplaad-vestiairekasten type K.smartline-e, waardoor men een uniforme 'alles in één' opstelling bekomt. (Type K.smartline-combi)

Optioneel : Bovenpaneel in HPL met of zonder fotoprint



Kastbreedte : 300 / 350 / 400 mm (asmaat)

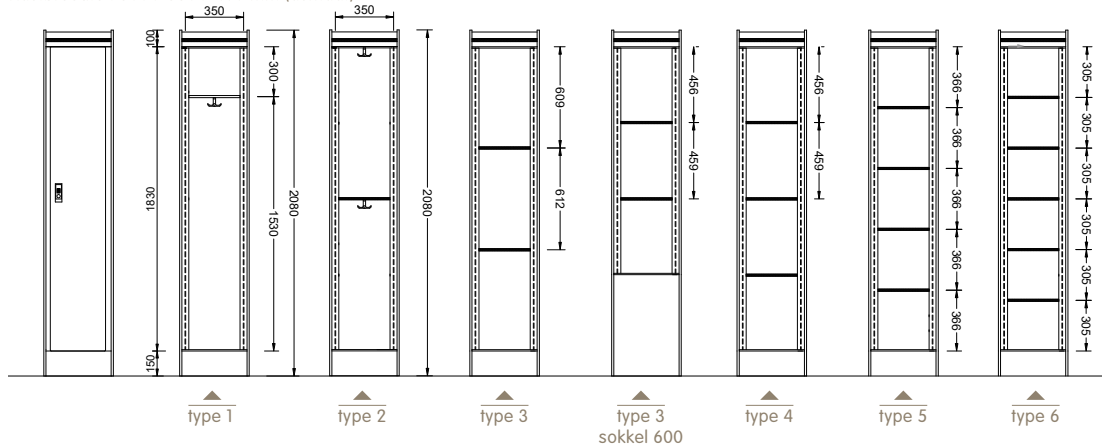

3. VESTIAIREKASTEN

3.3 Oplaadkasten

De Afkor type K.smartline-e is een oplaad- vestiairekast specifiek voor het opladen van fietsbatterijen, steps, frigoboxen, ... en het opbergen van fietskledij, -helm, -zak, ... De Afkor oplaadkasten zijn tot in het kleinste detail doordacht en afgewerkt.

- Type K.smartline-e



Type K.smartline-e

Materiaal	HPL : F-Euroklasse Bs2,d0
Afmetingen	
Breedte	350 - 500 mm
Diepte	500 mm
Hoogte (incl. sokkel)	2080 mm
LED verlichting	✓
IP 24,2 posities	✓
Oplaadmodule	✓
Timerfunctie	✓
Bediening	schakelaar/smartphone
Sluitsystemen	mechanisch/elektronisch
Natuurlijke ventilatie	✓
Vochtbestendig	✓
Slijtvast	✓
Onderhoudsvriendelijk	✓
HPL - antibacterieel	✓
Standaard kleuren deurpanelen	3 : wit - lichtgrijs - antraciet grijs (andere kleuren meerprijs)
Kleur alu LED en deurprofielen	3 : naturel geanodiseerd - mat wit - mat zwart
Keuringsattest HPL-F & AREI	✓

3. VESTIAIREKASTEN

3.3 Oplaadkasten ▶ Type K.smartline-e



- Slijtvast
- Vochtbestendig
- Optimale ventilatie
- LED-verlichting
- Veilig



De Afkor type K.smartline-e is een oplaad- vestiairekast specifiek voor het opladen van fietsbatterijen, steps, frigoboxen, ... en het opbergen van fietskledij, -helm, -zak, ...

De individuele kasten bestaan uit één, twee of drie ruime compartimenten. Het oplaadcompartiment is voorzien van stopcontacten en USB-poorten. Het oplaadsysteem is beveiligd tegen overbelasting. Bovenaan de kast is er een afsluitbaar compartiment voor het elektrisch volgens AREI gekeurd moederbord. De oplaadkast is voorzien van een horizontale LED-verlichting die kan toegepast worden als sfeer- of functionele verlichting.

De vestiairekast is gemaakt uit massieve kunststofplaat F kwaliteit - EUROKLASSE Bs2d0 'zeer moeilijk brandbaar'. Daarenboven is HPL buitengewoon slijtvast, vochtbestendig en zeer onderhoudsvriendelijk. De Afkor oplaad- vestiairekast voorkomt onveilige situaties in de fietsstalling, op kantoor of in de kleedkamer.

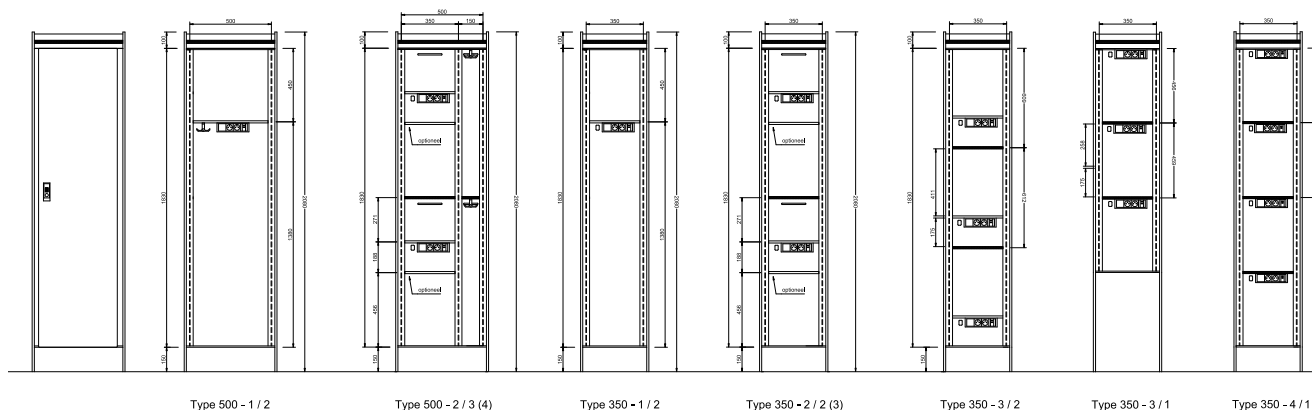

3. VESTIAIREKASTEN

3.4 Vestiaire- oplaadkasten ▶ Type K.smartline-e + type K.smartline

Het Afkor type K.smartline-combi is één kastopstelling waarin een combinatie van zowel vestiairekasten Type K.smartline alsook oplaadkasten Type K.smartline-e zijn voorzien. De vestiaire- oplaadkast is specifiek ontworpen voor het veilig opladen van fietsbatterijen, steps, enz. en het opbergen van fietskledij, helm, fietszak enz. Door het combineren van de standaard vestiairekasten en de oplaadkasten bekomt men een uniforme 'alles in één' opstelling.



3. VESTIAIREKASTEN

3.5 Lockerkasten ▶ Type K.mv

De AFKOR lockerkasten zijn vervaardigd uit een stalen corpus met kastdeuren in massieve kunststofplaat : robuust, vochtbestendig en onderhoudsvriendelijk.

- Type K.mv



De metalen corpus is gemaakt met gesloten profielen inwendig gegalvaniseerd en dubbelzijdig gecoat. Hierdoor bieden wij 15 jaar anti corrosie garantie tegen doorroesten. De kastdeuren zijn gemaakt uit massieve kunststofplaat waardoor een hoge stootvastheid wordt bereikt. De kastdeuren zijn voorzien van roestvrijstalen scharnieren. Alle lockerkasten hebben een optimale natuurlijke verluchttingsdoorstroom door de voorliggende deuren en de extra verluchttingsgaten in de kast.

De AFKOR lockerkasten zijn verkrijgbaar in 2 verschillende hoogtes (1.94 m en 1.2 m incl. sokkel). De hoge lockerkasten kunnen verkregen worden met 4 of 5 lockers per kolom, de lage lockerkasten met 3 lockers per kolom. Iedere lockerkast heeft een standaard kolombreedte van 330 mm en bestaat uit vaste blokken van 2 of 3 kolommen. Optioneel kan men de lockerkasten voorzien van een schuin dak.

De HPL kastdeuren zijn verkrijgbaar in 3 standaard kleuren : wit, lichtgrijs en antracietgrijs. Metalen corpus in gebroken wit.

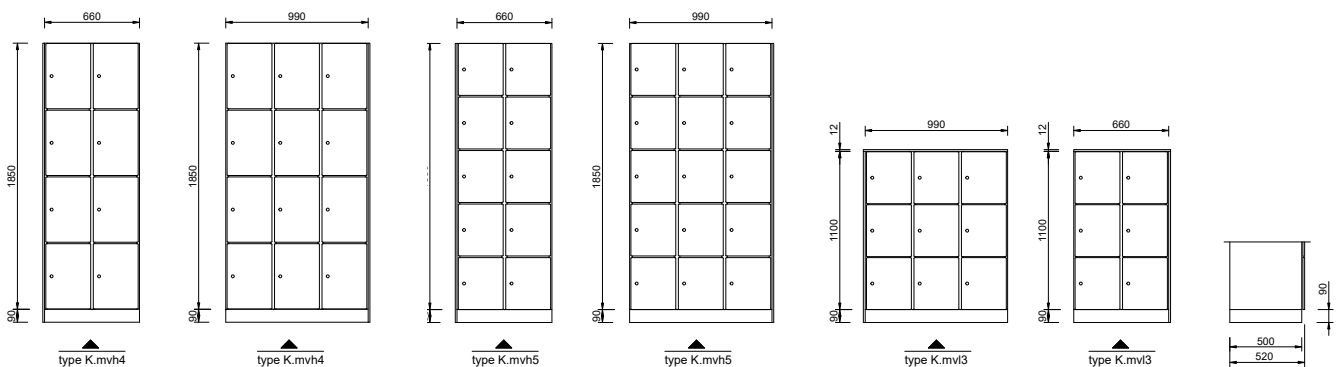

3. VESTIAIREKASTEN

3.6 Sluitsystemen

“

Ieder gebouw heeft zijn specifieke vereisten. Administratieve centra, ziekenhuizen, zwembaden, sportcentra, scholen, bedrijven,... Vele mensen gebruiken dagelijks een vestiairekast. Afkor biedt een ruim assortiment aan sluitsystemen van gerenommeerde merken aangepast aan de specifieke noden van de klant.



”



- Cilindersloten
- Draaiknop met voorziening voor hangslot
- Munt- of kaartsloten
- Mechanische & elektronische codesloten
- Transponder sloten
- Info terminal

In combinatie met het gekozen sluitsysteem, biedt Afkor polsbandjes met sleutelbescherming (type Keygaroo) voor bijna alle merken en soorten sleutels aan.



 Zwembad 

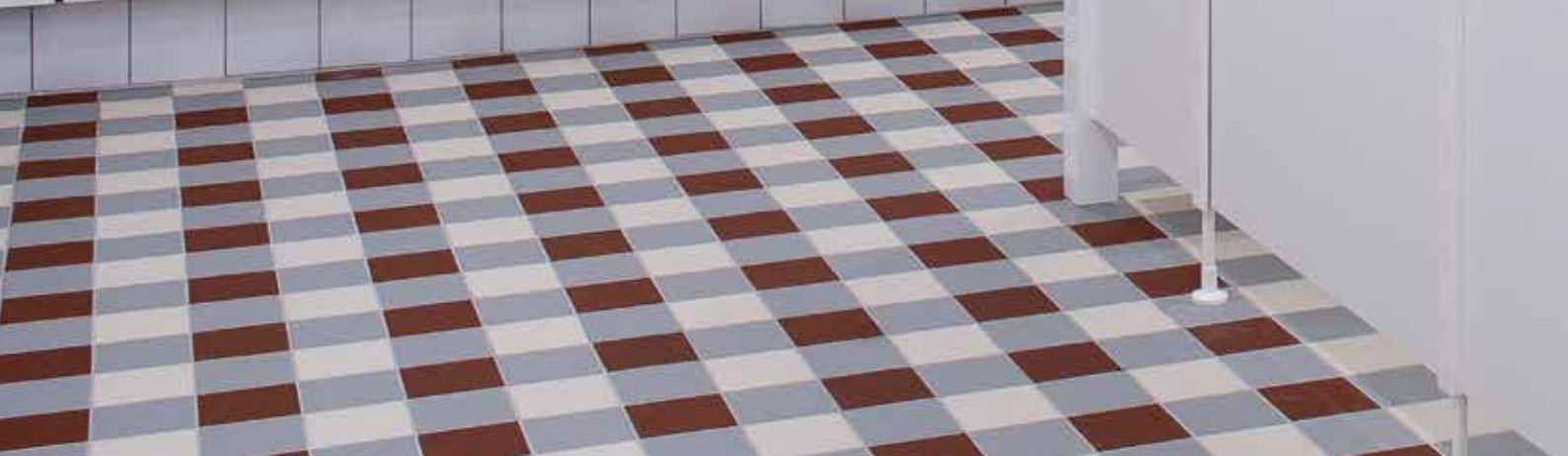

3. VESTIAIREKASTEN

3.7 Sleutelbandjes



“

Genummerde siliconen sleutelbandjes voor zwembaden, sauna's en fitnesscentra.

De Keygaroo sleutelbandjes zijn zeer gebruiksvriendelijk voor groot en klein. Je trekt ze eenvoudig over de pols of enkel. De sleutel past perfect in de buidel : veilig voor mens en glijbaan. Het lockernummer is duidelijk leesbaar op het sleutelplaatje waaraan de sleutel stevig wordt geclijpst.

De Keygaroo genummerde siliconen sleutelbandjes zijn verkrijgbaar in rood, blauw, grijs of geel.

”

De 8 voordelen op een rijtje :

- Veilig: de sleutel past perfect in de buidel
- Lockernummer is duidelijk leesbaar
- Vervormt niet
- Blijft elastisch
- Bestand tegen chloor e.a.
- Armband, genummerd sleutelplaatje en drukknop zijn afzonderlijk verkrijgbaar
- Gebruiksvriendelijk voor groot en klein
- Compatibel met alle sleutels van de bekende merken: Ojmar, Assa, e.a.



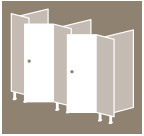

AFKOR®

KLEEDRUIMTES

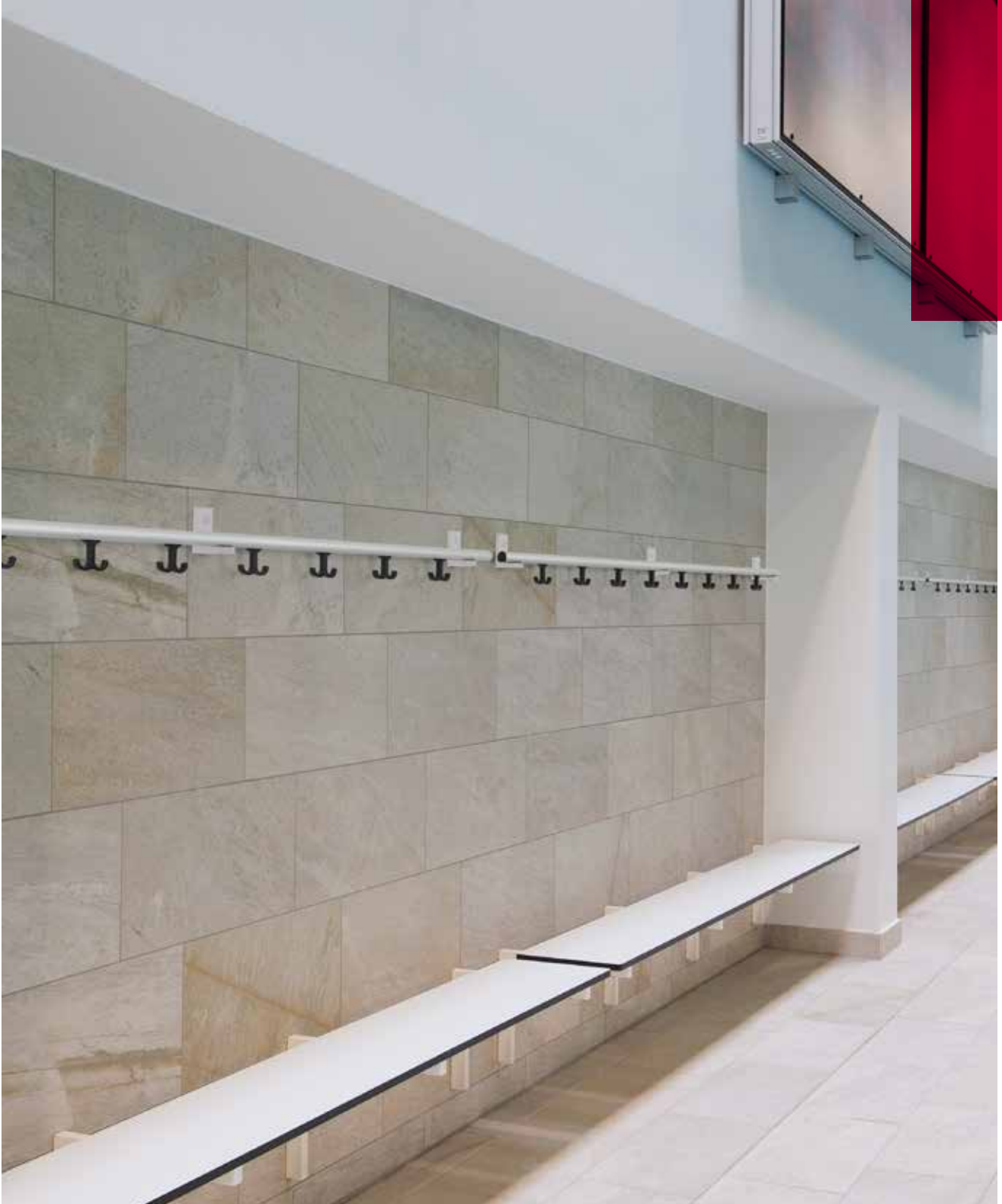

4. KLEEDRUIMTES

Banken en kleerhakenlijsten



Voor de inrichting van kleedruimtes biedt Afkor een uitgebreid gamma kwalitatieve zitbanken en kleerhakenlijsten aan in vele varianten en toepassingsmogelijkheden. De stalen ophangsteunen en HPL zitvlakken zorgen voor een slijtvast, vochtbestendig en onderhoudsvriendelijk geheel. Uiterst geschikt voor kleedkamers in bedrijven, sportcentra, scholen, enz.

- Type WKA - WKV: kleerhakenlijsten
- Type VB - WB: zitbanken
- Type VBK - WBK: zitbanken met kleerhakenlijsten
- Type BK : wandzitbank met opbergkasten
- Type WKV-b - WKA-b : bambino



4. KLEEDRUIMTES

4.1 Kleerhakenlijsten ▶ Type WKA - WKV - WKR



“

- Robuust
- Toepasbaar in droge/vochtige ruimtes, variëte voor natte ruimtes
- Esthetische afwerking van steunen & beugels
- Enkele of dubbele jashaken
- Optimale veiligheid



Afkor heeft twee types kleerhakenlijsten : WKA - WKV

Het type WKA is een design kleerhakenlijst bestaande uit een naturel geanodiseerd aluminium buisprofiel voorzien van enkele of dubbele zwarte kunststof jashaken. Voor een optimale veiligheid worden de jashaken in de lengterichting van het buisprofiel ofwel naar de muur gericht. De uiteinden worden mooi afgewerkt met kunststof einddoppen.

De stalen robuuste ophangsteunen worden standaard voorzien van een milieuvriendelijke anti-corrosiebescherming zerozinc steel primer. Voor natte ruimtes worden de ophangsteunen voorzien in thermisch verzinkt staal. Beide uitvoeringen worden afgewerkt met een donkergrijs, wit of zwart mat licht gestructureerd epoxy polyester coating. Optie : tassenrek (type WKR)

Het type WKV is een kleerhakenlijst bestaande uit een volkernlat dikte 13 mm met naar de muur gerichte jashaken, bevestigd aan regelbare inox muurbeugels afgewerkt met een donkergrijs, wit of zwart esthetisch licht gestructureerd epoxy polyester coating. De volkern afwerkingslat is verkrijgbaar in 18 voorraadkleuren volgens kleurenkaart Afkor.

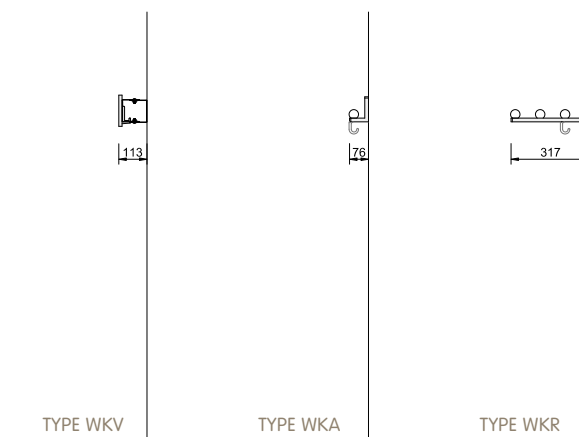

4. KLEEDRUIMTES

4.1 Kleerhakenlijsten ▶ Type WKV-b & WKA-b

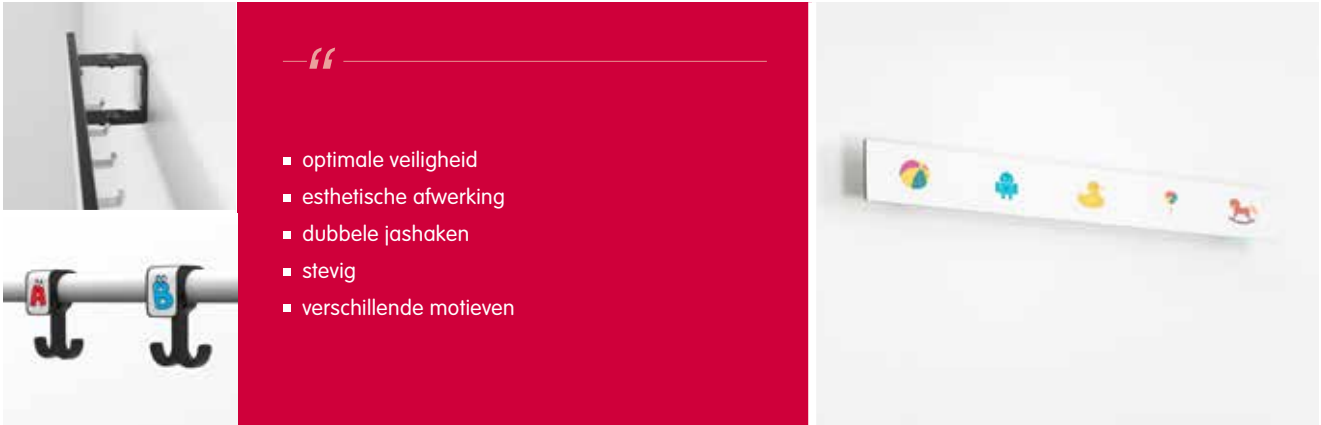

“

- optimale veiligheid
- esthetische afwerking
- dubbele jashaken
- stevig
- verschillende motieven

Voor de allerkleinsten heeft Afkor twee types gepersonaliseerde kleerhakenlijsten ontworpen : WKA.b & WKV.b

Het type WKA.b is een design kleerhakenlijst bestaande uit een naturel geanodiseerd aluminium buisprofiel voorzien van dubbele zwarte kunststof jashaken. Per dubbele jashaak wordt er een kunststof stickerhouder bevestigd waarop een afbeelding wordt gekleefd, mooi afgewerkt met een plexi afdekplaatje. Hiermee kan de kleuter zijn plaats snel en goed herkennen.

Voor een optimale veiligheid worden de dubbele jashaken in de lengterichting van het buisprofiel gericht.

Het type WKV.b is een kleerhakenlijst bestaande uit een volkern (HPL) lat voorzien van naar de muur gerichte dubbele jashaken. Op de witte HPL lat is een fotoprint aangebracht met letters, cijfers, dieren of symbolen.

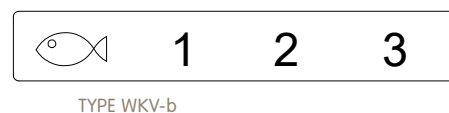
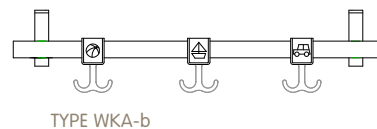
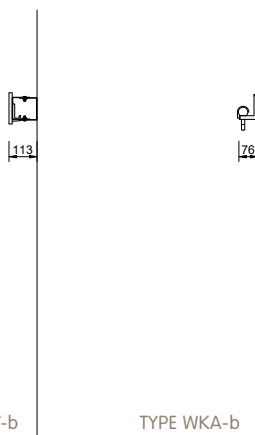

4. KLEEDRUIMTES

4.2 Zitbanken ▶ Type VB - WB



- Robuust
- Toepasbaar in droge / vochtige ruimtes, variatie voor natte ruimtes
- Esthetische afwerking van metalen steunen
- Onzichtbare bevestiging
- Zitbank in HPL 18 mm : één vlak of 2 latten



Afkor biedt een uitgebreid gamma aan van robuuste zitbanken in vele varianten en toepassingsmogelijkheden. De zitting is gemaakt uit volkern, dikte 18 mm en rondom gefreesd. Deze massieve kunststof zitbank is verkrijgbaar in 18 voorraad kleuren volgens kleurenkaart Afkor.
Variante : zitbank in rubberwood

De onderstellen gemaakt uit stalen buisprofielen, worden standaard voorzien van een milieuvriendelijke anti-corrosiebescherming zerozinc steel primer. Voor natte ruimtes worden de steunen voorzien in thermisch verzinkt staal. Beide uitvoeringen worden afgewerkt met een donkergrijs, wit of zwart mat licht gestructureerd epoxy polyester coating. De uiteinden van de profielen worden mooi afgewerkt met kunststofdoppen.

Bij de vrijstaande banken worden de voetsteunen voorzien van in de hoogte verstelbaar kunststof pootjes.

De wandzitbanken worden chemisch verankerd aan de muur. Bij minder sterke muren wordt het onderstel voorzien van een voetsteun (type WBS).

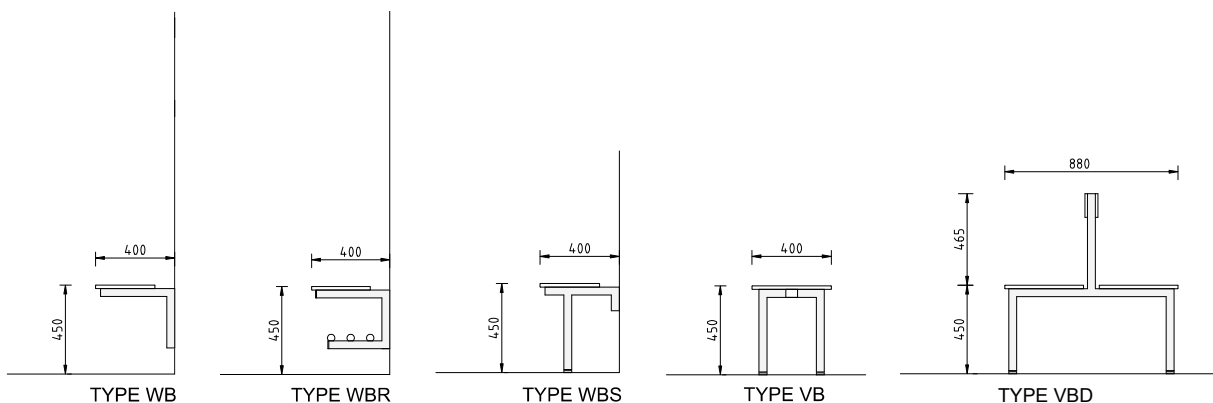

4. KLEEDRUIMTES

4.3 Combi ▶ Type VBK - WBK



“

- Robuust
- Toepasbaar in droge/vochtige ruimtes ,
variante voor natte ruimtes
- Esthetische afwerking van metalen steunen
- Enkele of dubbele kunststof jashaken
- Zitbank in HPL 18 mm : één vlak of 2 latten



Afkor biedt een uitgebreid gamma aan van robuuste zitbanken met kleeuhakenlijsten. De zitting is gemaakt uit HPL, dikte 18 mm en rondom gefreesd. Deze massieve kunststof zitbank is verkrijgbaar in 18 voorraad kleuren volgens kleurenkaart Afkor.

Variante: zitbank in rubberwood

De staanders zijn vervaardigd uit rechthoekige stalen buisprofielen, afgewerkt met een milieuvriendelijke anti-corrosiebescherming zerozinc steel primer voor droge en vochtige ruimtes of thermisch verzinkt staal voor natte ruimtes. Beide uitvoeringen worden afgewerkt met een donkergrijs, wit of zwart mat licht gestructureerd epoxy polyester coating. De uiteinden van de profielen worden afgewerkt met kunststofdoppen.

De kleeuhakenlijst bestaat uit een naturel geanodiseerd aluminium buisprofiel voorzien van enkele of dubbele zwarte kunststof jashaken. Voor een optimale veiligheid worden de jashaken in de lengterichting van het buisprofiel ofwel naar de muur geplaatst. Als optie kan men een schoen- of tassenrek voorzien alsook een rugleuning in volkern.

De Afkor combi zitbanken zijn verkrijgbaar vrijstaand of als wandmodel.

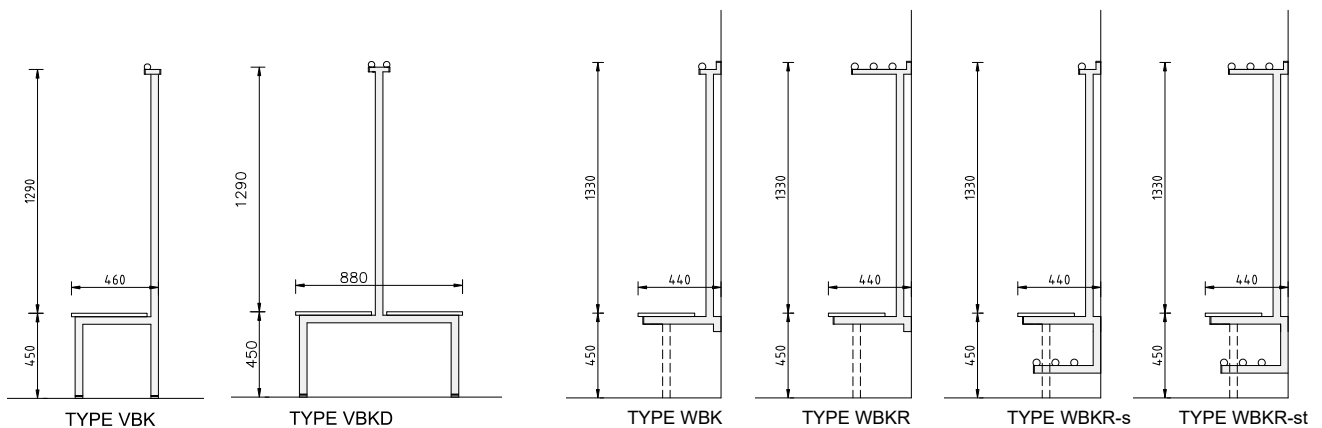
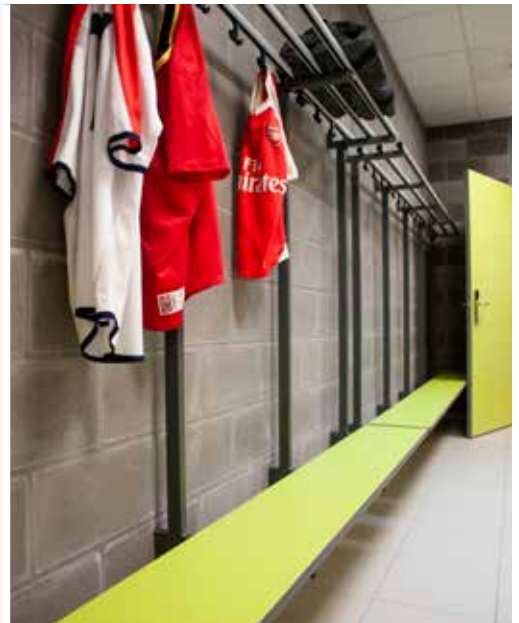



4. KLEEDRUIMTES

4.4 Wandzitbank met opbergkasten ▶ Type BK



“

- Robuust
- Vochtbestendig
- Onderhoudsvriendelijk
- Keuze uit verschillende type opbergkasten
- Verschillende kleurcombinaties mogelijk



Ons type BK 'wandzitbank met opbergkasten' is verkrijgbaar in diverse uitvoeringen en afmetingen. De wandzitbank wordt bevestigd aan stalen wandsteunen voorzien van een anti corrosie behandeling, afgewerkt met een licht gestructureerd epoxy polyester coating (wit, zwart of donkergrijs). De robuuste zitbanken en opbergkasten gemaakt uit massieve kunststofplaten 'HPL' zijn uiterst slijtvast, vochtbestendig en zeer onderhoudsvriendelijk.

De opbergkasten zijn verkrijgbaar per zitplaats in verschillende indelingen: 2 open vakken, combinatie open vak en kast met draaideur, 2 kasten met draaideuren of 1 opbergkast met klepdeur. Door de voorliggende deuren worden de opbergkasten op een natuurlijke manier geventileerd. Voor de sluiting van de kastdeuren kan gekozen worden uit een standaard cilinderslot of een mechanisch codeslot voor vaste of wisselende gebruikers. Ideaal voor het veilig opbergen van persoonlijk materiaal. Per zitplaats is er onder de opbergkast een dubbele aluminium klerhaak voorzien. Optioneel kan er bovenop de HPL 18 mm zitbank, kunststof kledkamerstoelen met rugleuning worden gemonteerd. De HPL zitbanken en kledkamerstoelen zijn verkrijgbaar in verschillende standaard kleuren.

Mogelijkheid om uw kledkamer te personaliseren door het combineren van meerdere kleuren.

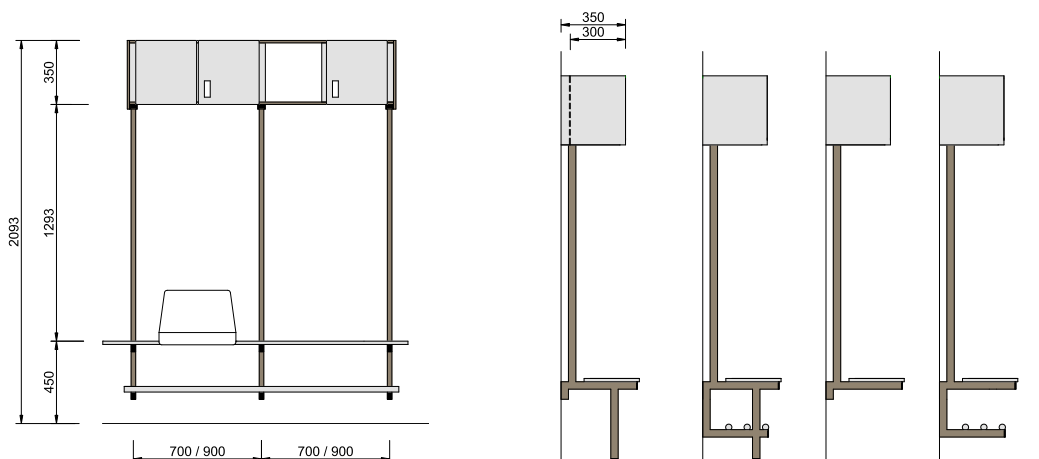

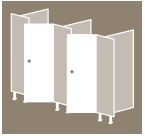

AFKOR®

WASTAFELS



5. WASTAFELS

Lavabotabletten - Wastafel - Verzorgingsmeubel



De Afkor wastafels in massieve kunststofplaat of solid surface maken van uw sanitaire ruimte een uniform geheel. De wastafelmeubels worden gemaakt in dezelfde materialen en kleuren als de cabines. Het gamma bestaat uit lavabotabletten, wastafel-en verzorgingsmeubels. Ze zijn buitengewoon slijtvast, vochtbestendig en onderhoudsvriendelijk. Dit maakt dit gamma bijzonder geschikt voor intensief gebruik.

- Type W.l : lavabotabletten HPL
- Type W.lss : lavabotabletten solid surface
- Type W.m : wastafelmeubel HPL
- Type W.mss : wastafelmeubel HPL - solid surface
- Type V.m : verzorgingsmeubel



5. WASTAFELS

5.1 Lavabotabletten ▶ Type W.I



“

- Robuust
- HPL 13 mm
- 3 types : strak - veilig - postform
- Uniform met het geheel
- Slijtvast, vochtbestendig en onderhoudsvriendelijk



Onze lavabotabletten in massieve kunststofplaat maken van uw sanitaire ruimte een uniform geheel. De tabletten worden gemaakt in dezelfde materialen en kleuren als uw cabines. U heeft de keuze uit drie uitvoeringen:

- Type W.I-13: vlakke wastafel in HPL 13mm, strak bovenblad, rondgefreesd en met een minimale hoekradius van 1 mm.
- Type W.I-26: vlakke wastafel in HPL 13 mm, vooraan opgedikt tot 26 mm, rondgefreesd en met een veilige hoekradius van 30 mm.
- Type W.I-p: postform wastafel in HPL 13 mm.

De tabletten kunnen geleverd worden met een opstand zodat het onderhoud eenvoudiger wordt.

De stalen robuuste ophangsteunen worden standaard voorzien van een milieuvriendelijke anti-corrosiebescherming en afgewerkt met een donkergrijs epoxy polyester coating.

U bezorgt ons een sjabloon van de lavabo en wij maken de uitsparingen in de tabletten zodat u alleen nog de lavabo hoeft aan te sluiten.

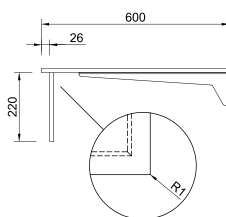

Type W.I13

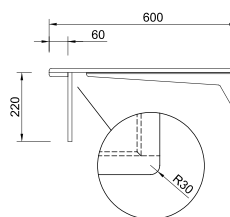

Type W.I26

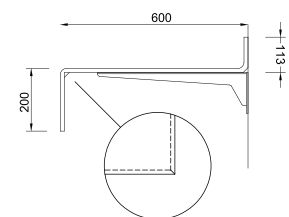

Type W.Ip



5. WASTAFELS

5.1 Lavabotablet ▶ Type W.Iss

“

- W.Iss-fix : monobloc
- W.Iss-flex : massieve platen 12mm
- Naadloos
- Vochtbestendig en onderhoudsvriendelijk
- Anti bacteriëel



Afkor biedt een volledig assortiment aan wastafelbladen gemaakt uit solid surface. Solid surface is een duurzaam oppervlaktemateriaal : massief en poriënvrij, vochtbestendig, sterk, onderhoudsvriendelijk en anti bacterieel. Het Afkor wastafelassortiment gemaakt van solid surface is speciaal ontworpen voor openbare toiletten en sanitaire ruimtes waar veel mensen komen.

De lavabotablet kan verkregen worden in een standaard uitvoering met vaste lengtes of op maat. Voor de tabletten op maatlengte kan gekozen worden uit een gemeenschappelijke wastafel of een wastafeltablet met individuele lavabo's.

Bij de gemeenschappelijke wastafel wordt de ruimte geoptimaliseerd en het aantal gebruikers vergroot door de vaste ruimte tussen elke lavabo weg te nemen.

Bij de wastafeltablet met individuele lavabo's biedt men meer comfort. De individuele lavabo's kunnen verkregen worden in ronde, ovale of rechthoekige uitvoering. Het ontwerp heeft een glad oppervlak en afgeronde hoeken.

Met een grote variëteit aan individuele en gemeenschappelijke wastafels biedt dit assortiment een esthetische en functionele oplossing .

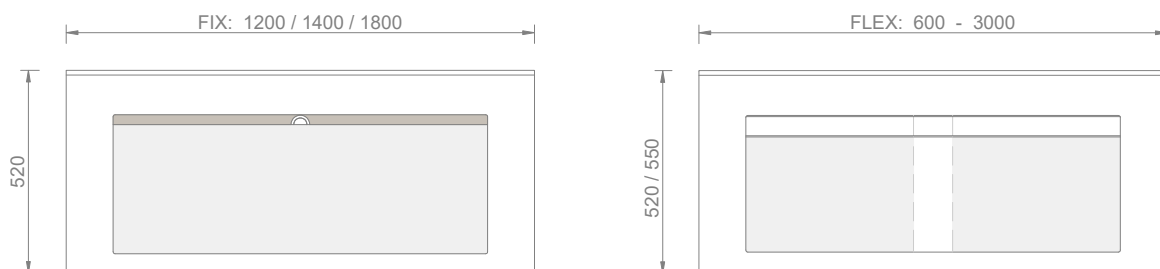

5. WASTAFELS

5.2 Wastafelmeubel ▶ Type W.m



Dit functionele wasmeubel, gemaakt uit 13 mm HPL en bestaande uit verschillende modules tot een alles-in-1 meubel, is uiterst onderhoudsvriendelijk, veilig en ontworpen voor zeer intensief gebruik.

Wastafelblad met of zonder opstand (h = 150 mm) uit één stuk, perfect te onderhouden. Alle kastdeuren zijn afsluitbaar en kunnen dienen als opbergkast. De meubelunit met ingewerkte afvalmand en opening in het boventablet biedt een ideale oplossing voor het wegwerpen van handdoekpapier. Het wasmeubel wordt op een aluminium sokkel geplaatst en mooi afgewerkt met een HPL plint.

Een combinatie van verschillende modules zorgt voor een alles-in-1 meubel : aantal modules naar keuze.

Het robuuste en zeer onderhoudsvriendelijke wasmeubel kan op korte termijn geleverd en geplaatst worden.



5. WASTAFELS

5.2 Wastafelmeubel ▶ Type W.mss

“

- W.Iss-fix : monobloc
- W.Iss-flex : massieve platen 12mm
- Slijtvast, vochtbestendig en onderhoudsvriendelijk
- Anti bacterieel
- Toegankelijkheid voor mindervaliden



De materialen solid surface en HPL hebben een glad oppervlak zonder poriën en zijn buitengewoon onderhoudsvriendelijk, vochtbestendig en anti bacterieel.

Met een grote variëteit aan individuele en gemeenschappelijke wastafels biedt dit assortiment een esthetische en functionele oplossing voor uw sanitaire ruimte. Je kunt kiezen uit een breed scala aan vormen, maten en afwerkingen om een uniek wastafelmeubel te creëren dat perfect past bij jouw ruimte en inrichtingsstijl.

Het wastafelmeubel bestaat uit een lavotablet in solid surface en een onderbouw met of zonder meubel in HPL. De lavotablet kan verkregen worden in een standaard uitvoering met vaste lengtes alsook op maat. Voor de tabletten op maatlengte kan gekozen worden uit een gemeenschappelijke wastafel of een wastafeltablet met individuele lavabo's (rond – ovaal – rechthoekig). Voor de onderbouw in HPL kan gekozen worden uit 4 varianten : vrijhangend , vrijhangend met neerhangende lip, zwevend of afgewerkt tot op de vloer met keuze uit vaste panelen of afsluitbare draaideuren.

Dit meubelassortiment is speciaal ontworpen voor openbare toiletten en sanitaire ruimtes waar veel mensen komen. Het biedt een elegant en modern design dat perfect past in alle soorten interieurs. Het wastafelmeubel voldoet aan de aanbevelingen ivm toegankelijkheid voor mindervaliden.

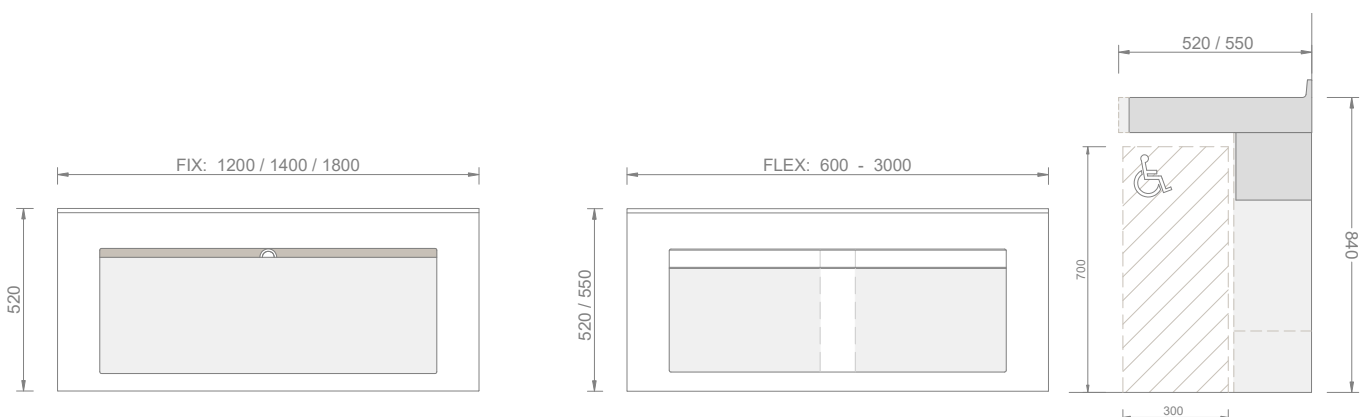
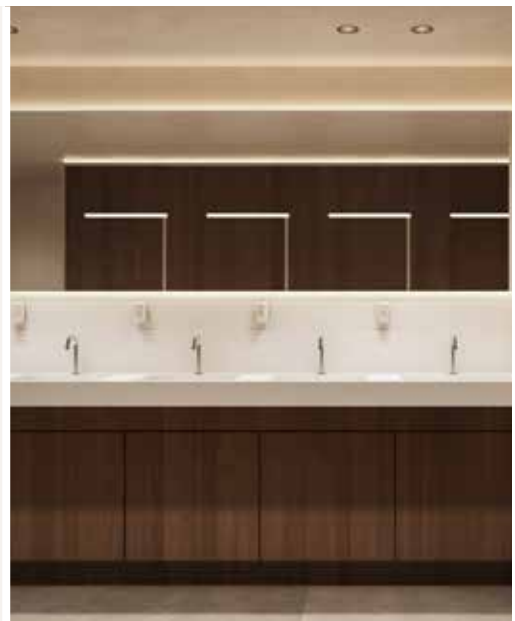



5. WASTAFELS

5.3 Kleuter wastafelmeubel ▶ Type W.m-b



- Slijtvast
- Vochtbestendig
- Onderhoudsvriendelijk
- Antibacterieel
- 4 varianten

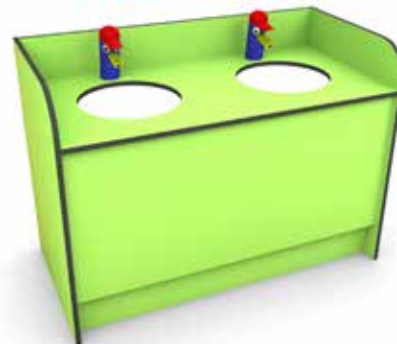

Afkor biedt een ruim gamma van verschillende modellen wastafelmeubels voor kleuters.

De wastafelmeubels gemaakt uit 13 mm HPL zijn uiterst onderhoudsvriendelijk, antibacterieel, veilig en ontworpen voor zeer intensief gebruik. Alle afmetingen zijn specifiek afgestemd voor kleuters.

Het kleuter wastafelmeubel bestaat in 4 varianten :

- 1) Enkel wastafelmeubel met 1 lavabo (Type W.m-b1)
- 2) Enkele wastafelmeubel rug aan rug (Type W.m-b1/1)
- 3) Dubbele wastafelmeubel met 2 lavabo's (Type W.m-b2)
- 4) Dubbele wastafelmeubel met 2 lavabo's rug aan rug (Type W.m-b2/2)

De meubels worden voorzien van een kleuterlavabo met kinderkraan inclusief toebehoren voor aansluiting op afvoerbuis.

Voor de HPL panelen is er keuze uit 15 verschillende standaard kleuren. Een combinatie van verschillende kleuren is mogelijk zonder meerprijs. Op de voor- zij en rugpaneel kan er optioneel een fotoprint aangebracht worden.

Uw inspiratie – ons vak

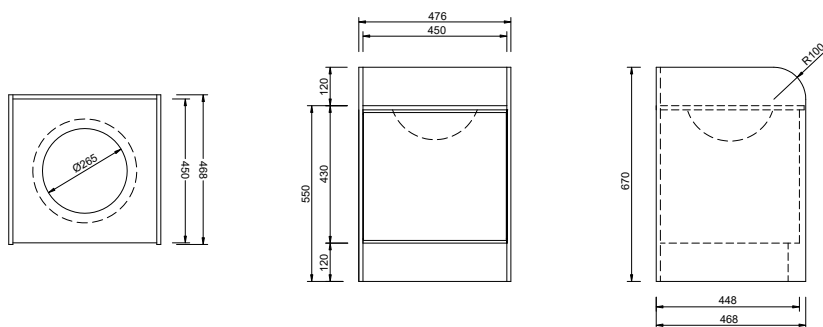



5. WASTAFELS

5.4 Verzorgingsmeubel ▶ Type V.m



“

- Robuust
- Alles in één meubel, bestaande uit verschillende units
- Functioneel
- Conform de norm EN 12 221-1 + A1 (2013)
- Slijtvast, vochtbestendig en onderhoudsvriendelijk



Dit functionele verzorgingsmeubel, gemaakt uit 13 mm HPL en bestaande uit verschillende modules tot een alles-in-1 meubel, is uiterst gebruiksvriendelijk, veilig en ontworpen voor zeer intensief gebruik. Het verschoningsblad is gemaakt uit één stuk (maximale hygiëne) en is voorzien van een lage of hogere opstand. Bij hogere opstand van 350 mm is plaatsing van een handdispenser mogelijk.

Voor een optimale veiligheid zijn alle randen afgerond en worden alle deuren en lades voorzien van een licht gebogen inox handgreep. Het verzorgingsmeubel wordt op een aluminium sokkel geplaatst en mooi afgewerkt met een HPL plint.

Een combinatie van verschillende modules zorgt voor een alles-in-1 meubel : aantal modules naar keuze.

Het uiterst functionele en zeer onderhoudsvriendelijke verzorgingsmeubel kan op korte termijn geleverd en geplaatst worden.

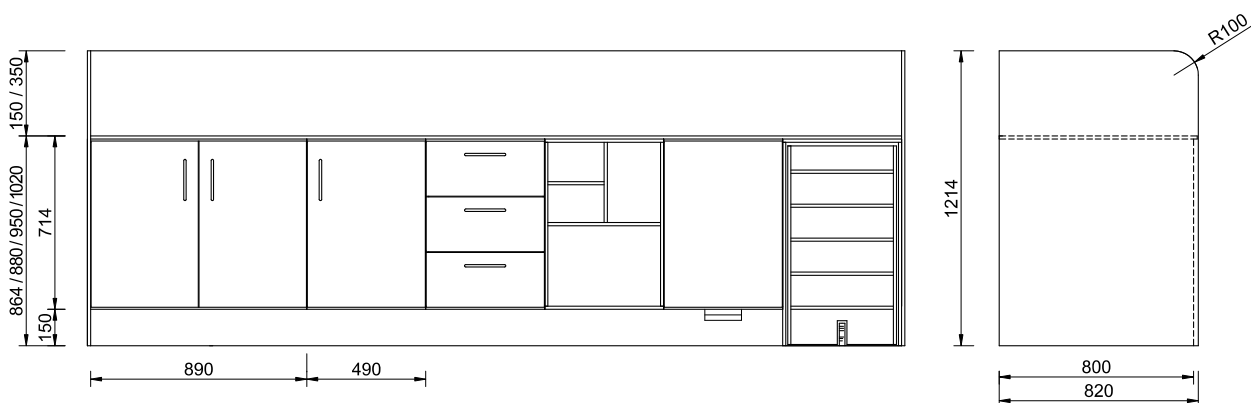

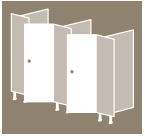

AFKOR®

SANI - WANDBEKLEDING



6. SANI - WANDBEKLEDING

Standaard - spoel - structuur

De Afkor sani-wandbekleding wordt uitgevoerd in HPL (high pressure laminated) panelen "volkern". Volkern is uitzonderlijk slijtvast en ongevoelig voor de inwerking van vocht. Door de goede chemische resistentie kan de plaat ook met desinfecterende schoonmaakmiddelen goed worden gereinigd. Omdat het oppervlak van de plaat een gesloten structuur heeft, wordt aanhechting van vuil tegengegaan. Daarenboven is wandbekleding in volkern brandvertragend. Naast de standaardkwaliteit (Interior) kan er gekozen worden voor anti-graffitikwaliteit (Interior-plus).



Sani-wandbekleding

Technische kernmerken ▶



- ▶ standaard wandbekleding,
- wandbekleding spoelsysteem,
- wandbekleding met structuur

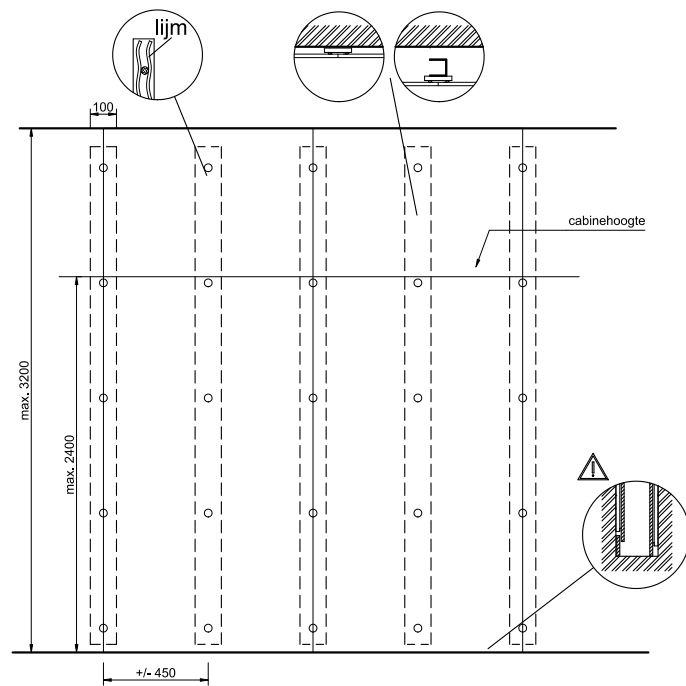
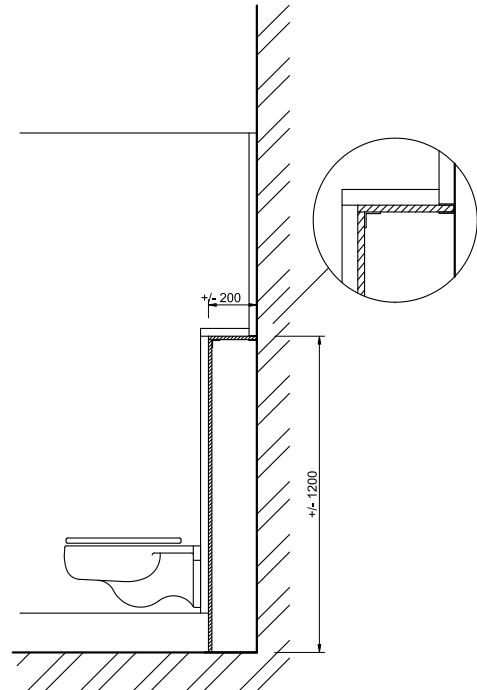

7. PLAATMATERIAAL

Wij verwerken enkel hoogwaardige HPL-panelen (high-pressure-laminated) conform de Europese norm EN 438 type EDF. De panelen zijn CE gecertificeerd en voldoen aan de Europese consumenten-, veiligheids- gezondheids- en milieueisen.

- Standaard HPL
- Gepersonaliseerde HPL



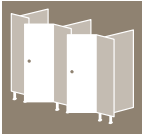

AFKOR®

7. PLAATMATERIAAL

7.1 Standaard HPL



“

- Water bestendig
- Chemisch bestendig
- Resistent
- Hygiënisch
- Antibacterieel
- Zelfdragend

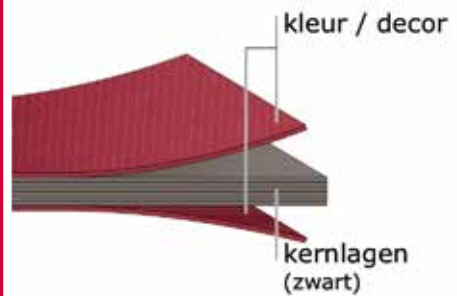

Alle materialen zijn onderhoudsvriendelijk en eenvoudig te reinigen. HPL-platen zijn bestand tegen de meeste onderhoudsproducten, zuren en basen. Indien gewenst kunnen platen gebruikt worden met een nog hogere oppervlaktekwaliteit (PLUS kwaliteit) om aantasting door reinigingsmiddelen zoals graffiti verwijderaars, kalk- en cementsluier verwijderaars te voorkomen. De oppervlakte van deze platen kan ook effectief gedesinfecteerd worden en levert geen problemen in omgevingen waar levensmiddelen opgeslagen, behandeld of genuttigd worden.

De volkernpanelen hebben eigenschappen op vlak van duurzaamheid en weerstand waardoor deze zeer geschikt zijn om toe te passen in faciliteiten die aan hoge belasting moeten kunnen weerstaan zoals in openbare gebouwen, industrie, sportcentra, zwembaden en scholen. De wanden uit massieve kunststofplaten zijn zeer slijtvast, vochtbestendig en buitengewoon onderhoudsvriendelijk. De volkernplaten zijn door een onafhankelijke instantie succesvol getest als antibacterieel (99,9 % reductie van ziektekiemen). Certificaat en meer details op www.afkor.be.



7. PLAATMATERIAAL

7.2 Gepersonaliseerde HPL



“

- Water bestendig
- Chemisch bestendig
- Resistent
- Hygiënisch
- Antibacterieel
- Zelfdragend



De mogelijkheid om eigen persoonlijk ontwerp weer te geven op de panelen maakt de creatieve vrijheid onbeperkt. Doordat de fotoprint wordt aangebracht tijdens de productie van de platen, worden alle eigenschappen van HPL behouden. Dit concept gebeurt in 4 stappen :

Stap 1 : Het idee

Stap 2 : Digitaal beeld van uw design

Stap 3 : Model van het ontwerp

Stap 4 : Productie

Afkor beschikt over alle nodige interne knowhow om gepersonaliseerde ontwerpen tot een mooi geheel van de sanitaire ruimte te realiseren. In nauwe samenwerking met onze hoofdleverancier van HPL platen en de ervaring binnen Afkor, bieden wij de garantie tot een mooi resultaat. Door zelf te produceren kunnen wij de nadruk leggen op precisie en afwerking wat de kwaliteit van het eindproduct ten goede komt. Onze moderne productie-eenheid, ervaren vakmensen en de eigen plaatsingsdienst, zijn uw garantie op kwaliteit en betrouwbaarheid.

Breng uw visie tot leven, creëer uw eigen decor.



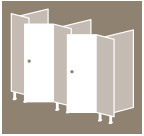

AFKOR®

MARKTSEGMENTEN

SCHOLEN

Sanitaire ruimtes in scholen dienen te beantwoorden aan een aantal basis vereisten zoals onderhoudsvriendelijk, stevig en veilig.





“

- Sanitaire wanden : vingerveilig
- Lockers : slijtvast
- Kleerhakenlijsten : veilig
- Zitbanken : robuust



Met het concept type 13.scs 'soft close secure' biedt Afkor een antwoord op al deze voorwaarden. Daarenboven zorgt het vingerveilig concept met het geïntegreerd dempingsmechanisme 'soft close' voor een maximale veiligheid en comfort. Er is keuze uit verschillende concepten aangepast aan de verschillende leeftijdsgroepen. Als voorbeeld heeft Afkor voor de allerkleinsten een aangepast cabineconcept met lage deurtjes ontwikkeld alsook een kleerhakenlijst met stickerhouders.

Uw inspiratie – ons vak





AFKOR[®]

MARKTSEGMENTEN

INDUSTRIE

Voor de industrie heeft Afkor een ruim aanbod van concepten voor de inrichting van de sanitaire ruimtes en kleedkamers die onderhevig zijn aan intensief gebruik. Zowel voor de toilet- en douchescheidingswanden alsook voor de vestiairekasten biedt Afkor verschillende oplossingen voor die specifieke wensen van de klant.





“

- Sanitaire wanden : slijtvast
- Vestiairekasten : functioneel
- Banken en klerhakenlijsten : robuust
- Wastafels : onderhoudsvriendelijk



Voor de sluitsystemen van de vestiairekasten kan men kiezen uit mechanische-of elektronische sloten. Een elektronisch sluitsysteem kan men al dan niet koppelen aan het bestaand toegangscontrolesysteem van het gebouw.

Het HPL plaatmateriaal is uiterst stevig, vochtbestendig, zeer onderhoudsvriendelijk en bovendien antibacterieel.

Uw inspiratie – ons vak



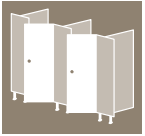

AFKOR®

MARKTSEGMENTEN

KANTOREN

Voor de sanitaire ruimtes en vestiaires in kantoren waar bovenop de basisvereisten extra aandacht wordt gevraagd voor comfort, hoogwaardige afwerking en beleving, biedt Afkor met het nieuwe smartline concept een gepast antwoord.





“

- Sanitaire wanden : esthetisch
- Vestiairekasten : slijtvast
- Oplaadkasten : functioneel
- Oplaad- vestiairekasten : alles in één



Het cabineconcept smartline bestaat in 2 varianten : zwevend 'met terugliggende design pootjes' en vloer/plafond uitvoering 'maximale privacy'. Met de Afkor vestiaire- en oplaadkasten type K.smartline bieden wij een mooi, strak en degelijk concept aan. Een combinatie van functionaliteit en sfeer in een alles in één kast.

Uw inspiratie – ons vak





AFKOR®

MARKTSEGMENTEN

SPORTCENTRA

Voor de inrichting van kleedruimtes in sportclubs, zwembaden, fitnessen, enz. heeft Afkor een ruim aanbod van toilet- en douchewanden, vestiairekasten, zitbanken, klerhakenlijsten en wastafels.





“

- Sanitaire wanden : onderhoudsvriendelijk
- Vestiairekasten : functioneel
- Banken en kleeerhakenlijsten : robuust
- Wastafels : slijtvast



Het basis materiaal HPL is uitermate geschikt voor toepassing in vochtige ruimtes, onderhoudsvriendelijk en zeer slijtvast. Wij bieden maatwerk aan uit een zeer ruim aanbod van eigen productsystemen en totaalconcepten. Dit maakt van uw sanitaire ruimte of kleedkamer een mooi uniform geheel.

Uw inspiratie – ons vak



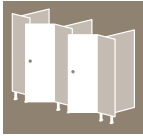

AFKOR®



SERVICE +



Afkor beschikt over een eigen vakkundige plaatsings- en servicedienst. Wij zijn actief over **heel België** en **exporteren naar onze buurlanden**.

Met onze **Afkor service +** bieden wij een perfecte dienst na verkoop. Dit kan gaan van het renoveren van sanitaire ruimtes tot het herstellen of uitbreiden van bestaande sanitaire cabines of vestiairekasten.

Defecte deuren of sluitsystemen worden door onze eigen diensten hersteld of indien nodig vervangen. Nabestellingen of uitbreiding van bestaande Afkor sluitsystemen worden eveneens eenvoudig en snel uitgevoerd. Wenst men bestaande vestiaires op te frissen door het vervangen van de oudere deuren door nieuwe deuren al dan niet voorzien van nieuwe sluitsystemen, kan men beroep doen op onze expertise en diensten.

Afkor service +, uw garantie voor een langdurig gebruik.



**Wij bevinden ons in uw buurt
Alle info op www.afkor.be**

“ UW INSPIRATIE
ONS VAK



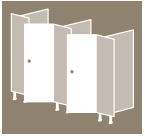

AFKOR[®]

Afkor nv

Torkonjestraat 21E
8510 Kortrijk-Marke
België

+32 (0)56 25 86 56
+32 (0)16 69 92 36

info@afkor.be
www.afkor.be